

CONVERTIBLE REFRIGERATOR/ FREEZER

Use & Care Guide

For questions about features, operation/performance,
parts or service, call: 1-800-253-1301.

In Canada, call for assistance 1-800-807-6777,

or visit our website at...

www.whirlpool.com or www.whirlpool.ca

RÉFRIGÉRATEUR/ CONGÉLATEUR CONVERTIBLE

Guide d'utilisation et d'entretien

Au Canada, pour assistance, composez le 1-800-807-6777.

ou visitez notre site web à

www.whirlpool.ca

Table of Contents/Table des matières 2

TABLE OF CONTENTS

CONVERTIBLE REFRIGERATOR/FREEZER SAFETY	2
Proper Disposal of Your Old Refrigerator.....	3
INSTALLATION INSTRUCTIONS	3
Unpack the Convertible Refrigerator/Freezer.....	3
Location Requirements.....	4
Electrical Requirements.....	4
Convertible Refrigerator/Freezer Door.....	4
Door Closing.....	7
Normal Sounds.....	7
CONVERTIBLE REFRIGERATOR/FREEZER USE	7
Ensuring Proper Air Circulation.....	7
Using the Controls.....	7
Key Eject Lock.....	8
CONVERTIBLE REFRIGERATOR/FREEZER FEATURES	9
Shelves.....	9
Crispers and Meat Drawer.....	9
Crisper Humidity Control.....	9
Storage Basket.....	10
Storage Gate.....	10
CONVERTIBLE REFRIGERATOR/FREEZER CARE	10
Cleaning.....	10
Changing the Light Bulb.....	11
Power Interruptions.....	11
Vacation and Moving Care.....	11
TROUBLESHOOTING	12
ASSISTANCE OR SERVICE	13
WARRANTY	14

TABLE DES MATIÈRES

SÉCURITÉ DU RÉFRIGÉRATEUR/CONGÉLATEUR CONVERTIBLE	15
Mise au rebut de votre vieux réfrigérateur.....	15
INSTRUCTIONS D'INSTALLATION	16
Déballage.....	16
Emplacement d'installation.....	16
Spécifications électriques.....	17
Porte du réfrigérateur/congélateur convertible.....	17
Fermeture de la porte.....	20
Sons normaux.....	20
UTILISATION DU RÉFRIGÉRATEUR/CONGÉLATEUR CONVERTIBLE	20
Pour s'assurer d'une circulation d'air appropriée.....	20
Utilisation des commandes.....	20
Serrure à clé séparée.....	22
CARACTÉRISTIQUES DU RÉFRIGÉRATEUR/CONGÉLATEUR CONVERTIBLE	22
Tablettes.....	22
Bacs à légumes et tiroirs à viande.....	22
Réglage de l'humidité dans le bac à légumes.....	23
Panier coulissant.....	23
Barrière d'entreposage.....	23
ENTRETIEN DU RÉFRIGÉRATEUR/CONGÉLATEUR CONVERTIBLE	23
Nettoyage.....	23
Remplacement de l'ampoule d'éclairage.....	25
Pannes de courant.....	25
Entretien avant les vacances ou lors d'un déménagement.....	25
DÉPANNAGE	26
ASSISTANCE OU SERVICE	27
GARANTIE	28

CONVERTIBLE REFRIGERATOR/FREEZER SAFETY

Your safety and the safety of others are very important.

We have provided many important safety messages in this manual and on your appliance. Always read and obey all safety messages.



This is the safety alert symbol.

This symbol alerts you to potential hazards that can kill or hurt you and others.

All safety messages will follow the safety alert symbol and either the word "DANGER" or "WARNING."

These words mean:

⚠ DANGER

You can be killed or seriously injured if you don't immediately follow instructions.

⚠ WARNING

You can be killed or seriously injured if you don't follow instructions.

All safety messages will tell you what the potential hazard is, tell you how to reduce the chance of injury, and tell you what can happen if the instructions are not followed.

IMPORTANT SAFETY INSTRUCTIONS

WARNING: To reduce the risk of fire, electric shock, or injury when using your convertible refrigerator/freezer, follow these basic precautions:

- Plug into a grounded 3 prong outlet.
- Do not remove ground prong.
- Do not use an adapter.
- Do not use an extension cord.
- Disconnect power before servicing.
- Replace all parts and panels before operating.
- Use nonflammable cleaner.
- Keep flammable materials and vapors, such as gasoline, away from freezer.
- Use two or more people to move and install convertible refrigerator/freezer.
- Keep key away from children.
- Remove doors or lid from your old freezer or refrigerator.
- Disconnect power before installing ice maker (on ice maker kit ready models only).

SAVE THESE INSTRUCTIONS

Proper Disposal of Your Old Refrigerator

! WARNING

Suffocation Hazard

Remove doors from your old refrigerator.

Failure to do so can result in death or brain damage.

IMPORTANT: Child entrapment and suffocation are not problems of the past. Junked or abandoned refrigerators and freezers are still dangerous – even if they will sit for “just a few days.” If you are getting rid of your old refrigerator or freezer, please follow these instructions to help prevent accidents.

Before you throw away your old refrigerator or freezer:

- Take off the door.
- Leave the shelves in place so that children may not easily climb inside.

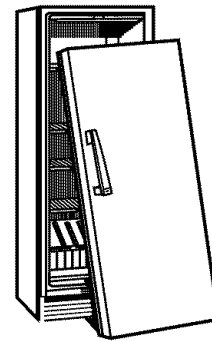

INSTALLATION INSTRUCTIONS

Unpack the Convertible Refrigerator/Freezer

! WARNING

Excessive Weight Hazard

Use two or more people to move and install convertible refrigerator/freezer.

Failure to do so can result in back or other injury.

Removing packaging materials

- Remove tape and glue residue from surfaces before turning on the convertible refrigerator/freezer. Rub a small amount of liquid dish soap over the adhesive with your fingers. Wipe with warm water and dry.
- Do not use sharp instruments, rubbing alcohol, flammable fluids, or abrasive cleaners to remove tape or glue. These products can damage the surface of your convertible refrigerator/freezer. For more information, see “Convertible Refrigerator/Freezer Safety.”
- Depending on your model, remove protective film from shelf trims. Look for the “Peel Off” strip, and use your fingernail to peel off the film.

When Moving Your Convertible Refrigerator/Freezer:

Your convertible refrigerator/freezer is heavy. When moving the convertible refrigerator/freezer for cleaning or service, be sure to protect the floor. Always pull the convertible refrigerator/freezer straight out when moving it. Do not wiggle or “walk” the convertible refrigerator/freezer when trying to move it, as floor damage could occur.

NOTE: If casters are installed, unlock the casters before trying to move your convertible refrigerator/freezer.

Cleaning before use

After you remove all of the package materials, clean the inside of your refrigerator/freezer before using it. See the cleaning instructions in the “Convertible Refrigerator/Freezer Care” section.

Important information to know about glass shelves and covers:

Do not clean glass shelves or covers with warm water when they are cold. Shelves and covers may break if exposed to sudden temperature changes or impact, such as bumping. For your protection, tempered glass is designed to shatter into many small, pebble-size pieces. This is normal. Glass shelves and covers are heavy. Use special care when removing them to avoid impact from dropping.

Location Requirements

⚠ WARNING



Explosion Hazard

Keep flammable materials and vapors, such as gasoline, away from convertible refrigerator/freezer. Failure to do so can result in death, explosion, or fire.

IMPORTANT: Do not install the convertible refrigerator/freezer near an oven, radiator, or other heat source, nor in a location where the temperature will fall below 40°F (5°C).

Allow at least 3" (7.5 cm) of air space at the top and on both sides of the convertible refrigerator/freezer and 1" (2.5 cm) between the back of the convertible refrigerator/freezer and the wall. If the convertible refrigerator/freezer is to be against a wall, leave extra space on the hinge side so the door can open wider.

NOTE: This convertible refrigerator/freezer may be installed side by side with another refrigerator or freezer. Allow for a 3" (7.5 cm) clearance at the top and sides and a ¼" (0.64 cm) clearance between the appliances.

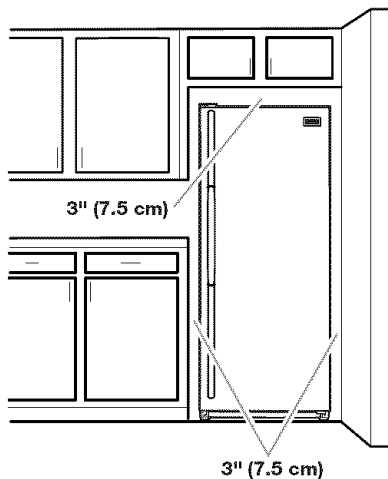

Electrical Requirements

⚠ WARNING



Electrical Shock Hazard

Plug into a grounded 3 prong outlet.
Do not remove ground prong.
Do not use an adapter.
Do not use an extension cord.
Failure to follow these instructions can result in death, fire, or electrical shock.

Before you move your convertible refrigerator/freezer into its final location, it is important to make sure you have the proper electrical connection.

Recommended grounding method

A 115 Volt, 60 Hz., AC only 15- or 20-amp fused, grounded electrical supply is required. It is recommended that a separate circuit serving only your convertible refrigerator/freezer be provided. Use an outlet that cannot be turned off by a switch. Do not use an extension cord.

NOTE: Before performing any type of installation, cleaning, or removing a light bulb, turn both temperature controls to the OFF position as shown and disconnect the convertible refrigerator/freezer from the electrical source.

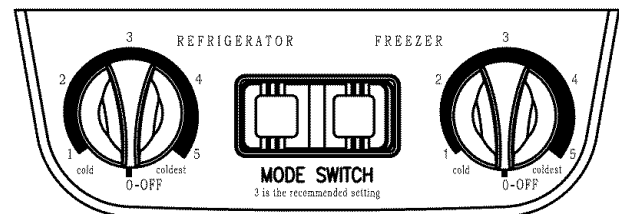

When you are finished, reconnect the convertible refrigerator/freezer to the electrical source and reset the temperature controls to the desired setting. See "Using the Controls."

Convertible Refrigerator/Freezer Door

TOOLS NEEDED: 5/16" hex-head socket wrench, 5/8" hex-head socket wrench, 1/4" hex-head socket wrench, 1/2" hex-head socket wrench, 3/8" hex-head socket wrench, #2 Phillips screwdriver, flat-blade screwdriver, 5/16" open-end wrench, flat 2" putty knife.

IMPORTANT:

- Before you begin, turn the controls OFF, and remove food and adjustable door or utility bins from door.
- If you only want to remove and replace the door, see the "Remove Door and Hinges" and "Replace Door and Hinges."
- All graphics referenced in the following instructions are included later in this section after "Final Steps." The graphics shown are for a right-hand swing door (hinges factory installed on the right).

Remove Door and Hinges

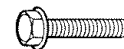

5/16" Hex-Head Hinge Screw

1. Unplug convertible refrigerator/freezer or disconnect power.
2. Open convertible refrigerator/freezer door and remove base grille from the bottom front of the convertible refrigerator/freezer. See Base Grille Graphic 1A.
3. Close the convertible refrigerator/freezer door and keep it closed until you are ready to lift it free from the cabinet.

NOTE: Provide additional support for the door while the hinges are being moved. Do not depend on the door magnets to hold the door in place while you are working.

- Remove the parts for the top hinge as shown in Top Hinge Graphic 1B.
- Lift the convertible refrigerator/freezer door free from the lower hinge and cabinet and set aside.
- Remove 3 hex head hinge screws and bottom hinge assembly. See Bottom Hinge Graphic 1C.

Reverse Door (optional on some models)

IMPORTANT: If you want to reverse your door so that it opens in the opposite direction, continue with "Reverse Door (optional)" instructions. If you are not reversing the door, see "Replace Door and Hinges."

Cabinet

- Remove the cabinet hinge hole plugs from the cabinet top and move them to the opposite side hinge holes as shown in Graphic 2.
- Remove the door stop screws from the Bottom Hinge bracket. See Bottom Hinge Graphic 1C
- Remove the Hinge Pin Nut and Hinge Pin from the hinge bracket.
- Rotate the hinge bracket for installation on the opposite side of the cabinet. See Graphic 3
- Reinstall the Hinge Pin Nut and Hinge Pin to the hinge bracket. Hinge Pin must point "up" when hinge bracket is installed to the cabinet.
- Invert the door stop so that the countersunk holes line up with the screw holes in the hinge assembly. See Graphic 4
- Reinstall the door stop screws. See Graphic 3.
- Reinstall the hinge assembly to the cabinet with the 3 hex head hinge screws.

Handle

Move the door handle from one side of the door to the other.

Style 1

- Loosen set screws located on side of handle at each end. See Graphic 1-1.
- Remove handle from grommets.
- Using a 1/4" hex-head socket wrench, remove the grommets from the door.
- Position the grommets on the opposite side of the door and reinstall.
- Position the handle over grommets on the opposite side of the convertible refrigerator/freezer door.
- Ensure grommets are fitted into handle holes.
- Tighten the upper and lower set screws with hex key provided. Do not overtighten set screw.

Style 2

- Slide the handle up and off the clips. See Graphic 1-3.
- Using a flat-blade screwdriver, remove the screws from the clips and remove the clips from the door.
- Position the clips on the opposite side of the convertible refrigerator/freezer door and reinstall the screws.
- Position handle over the clips.
- Apply even pressure and push down to lock in place.

Replace Door and Hinges

NOTE: Graphic may be reversed if door swing is reversed.

- Replace the parts for the bottom hinge as shown and tighten screws. See Bottom Hinge Graphic 1C. Replace the convertible refrigerator/freezer door.

NOTE: Provide additional support for the door while the hinges are being moved. Do not depend on the door magnets to hold the door in place while you are working.

- Assemble the parts of the top hinge as shown in the Top Hinge Graphic 1B. Do not tighten the screws completely.
- Line up the door so that the bottom aligns evenly with the cabinet. Tighten all screws.

Final Steps

- Check all holes to make sure that hole plugs and screws are in place. Reinstall top hinge cover. See Top Hinge Graphic 1B.
- Replace the base grille. See Base Grille Graphic 1A.

⚠ WARNING



Electrical Shock Hazard

Plug into a grounded 3 prong outlet.

Do not remove ground prong.

Do not use an adapter.

Do not use an extension cord.

Failure to follow these instructions can result in death, fire, or electrical shock.

- Plug into a grounded 3 prong outlet.
- Reset the control. See "Using the Controls."
- Return all removable door parts to door and food to convertible refrigerator/freezer.

Door Removal & Replacement

Base Grille **1A**

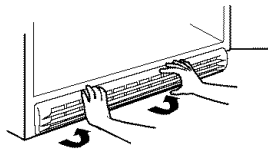

Top Hinge **1B**

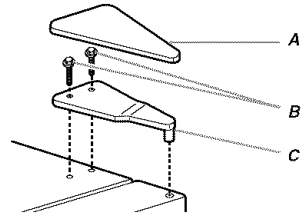

- A. Top Hinge Cover
- B. $\frac{3}{8}$ " or $\frac{5}{8}$ " Hex-Head Hinge Screws (depending on model)
- C. Top Hinge

Bottom Hinge **1C**

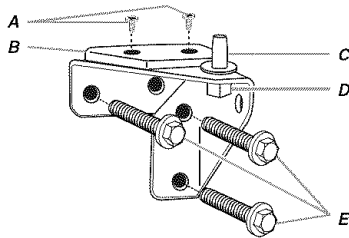

- A. Door Stop Screws
- B. Door Stop
- C. Hinge Pin
- D. Hinge Pin Nut
- E. $\frac{5}{16}$ " Hex-Head Hinge Screws

Door Swing Reversal (optional)

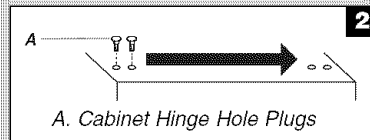

- A. Cabinet Hinge Hole Plugs

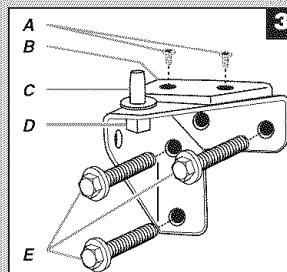
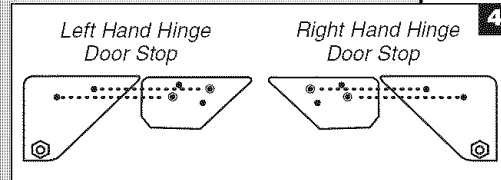

- A. Door Stop Screws
- B. Door Stop
- C. Hinge Pin
- D. Hinge Pin Nut
- E. $\frac{5}{16}$ " Hex-Head Hinge Screws

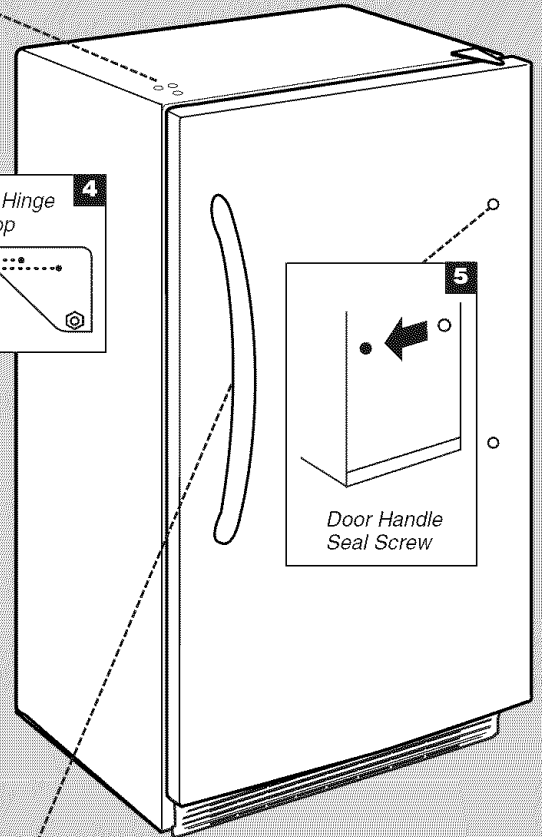

- Door Handle Seal Screw

Style 1 **1-1**

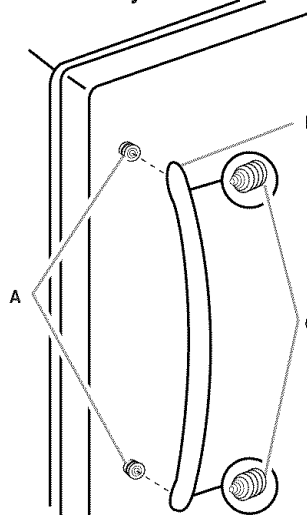

- A. Grommet
- B. Handle
- C. Set Screws

Style 2 **1-2**

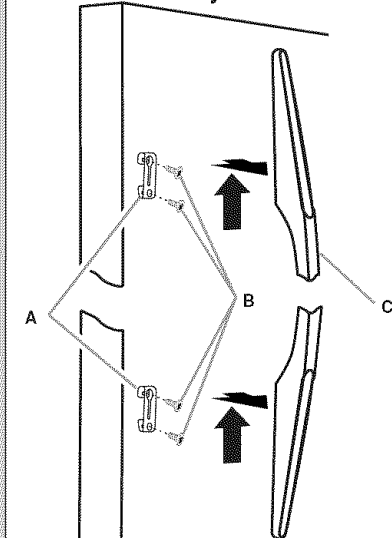

- A. Clips
- B. Handle Screws
- C. Handle

Door Closing

NOTE: Keep the two bolts that secured the convertible refrigerator/freezer in the shipping case. They are the front leveling legs.

Your convertible refrigerator/freezer has 2 adjustable leveling legs. If your convertible refrigerator/freezer seems unsteady or you want the doors to close easier, adjust the convertible refrigerator/freezer's tilt using these instructions.

1. Screw the legs all the way into the bolt holes in the bottom corners of the convertible refrigerator/freezer.
2. Adjust the front legs just enough to lift the cabinet up off of the floor.

NOTE: If your model is equipped with rollers, the front legs should be lowered enough to lift the rollers off of the floor to ensure the convertible refrigerator/freezer does not roll forward when the door is opened.

3. Adjust the legs to level the convertible refrigerator/freezer:
 - Turn the leveling leg to the right to lower that side of the convertible refrigerator/freezer.
 - Turn the leveling leg to the left to raise that side of the convertible refrigerator/freezer.

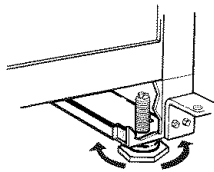

4. Check with a level.
5. Open and close the door to make sure it swings as easily as you like.

Normal Sounds

Your new convertible refrigerator/freezer may make sounds that your old one didn't make. Because the sounds are new to you, you might be concerned about them. Most of the new sounds are normal. Hard surfaces, such as the floor, walls, and cabinets, can make the sounds seem louder. The following describes the kinds of sounds and what may be making them.

- Your convertible refrigerator/freezer is designed to run more efficiently to keep your food items at the desired temperatures and to minimize energy usage. The high efficiency compressor and fans may cause your convertible refrigerator/freezer to run longer than your old one. You may also hear a pulsating or high-pitched sound from the compressor or fans adjusting to optimize performance.
- You may hear the evaporator fan motor circulating air through the compartment. The fan speed may increase as you open the door or add warm food.
- Rattling noises may come from the flow of refrigerant, the water line, or items stored on top of the convertible refrigerator/freezer.
- Water dripping on the defrost heater during a defrost cycle may cause a sizzling sound.
- As each cycle ends, you may hear a gurgling sound due to the refrigerant flowing in your convertible refrigerator/freezer.
- Contraction and expansion of the inside walls may cause a popping noise.
- You may hear water running into the drain pan during the defrost cycle.

CONVERTIBLE REFRIGERATOR/ FREEZER USE

Ensuring Proper Air Circulation

In order to ensure proper temperature, you need to permit proper airflow in the convertible refrigerator/freezer. As shown in the illustration, cool air enters through the convertible refrigerator/freezer wall and moves down. The air then recirculates through the vent near the bottom.

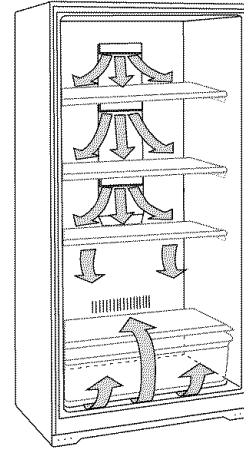

Do not block any of these vents with food packages. If the vents are blocked, airflow will be prevented, and temperature and moisture problems may occur.

IMPORTANT: To prevent odors and drying out of food, wrap or cover foods tightly.

Using the Controls

IMPORTANT:

- The mode switch in the center of the control panel is used to select the operating mode of the convertible refrigerator/freezer. When the left-hand side of the switch is depressed and the indicator lights up, the product is a Refrigerator. When the right-hand side of the switch is depressed and the indicator lights up, the product is a Freezer.

NOTE: Do not stack large or bulky items that may cover the center rib of the top door shelf. Large or bulky items may press against the mode switch changing the function of the convertible refrigerator/freezer.

- The convertible refrigerator/freezer has 2 separate controls. The REFRIGERATOR (left-hand) temperature control is used when operating as a refrigerator. The FREEZER (right-hand) temperature control is used when operating as a freezer.

NOTE: Both temperature controls should remain at the desired temperature setting. This allows the convertible refrigerator/freezer to return to the desired temperature when either operating mode is selected.

To Operate as a Refrigerator

Setting the control

For your convenience, your convertible refrigerator/freezer control is preset at the factory to the recommended setting as shown.

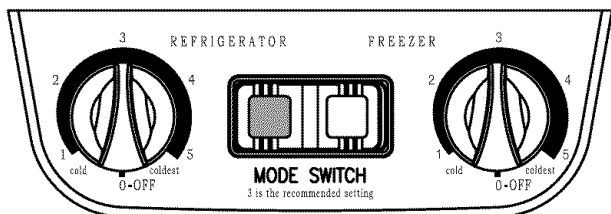

1. Make sure the Refrigerator control is still preset to 3 (mid-setting).
2. Press the MODE SWITCH closer to the Refrigerator control until it lights up.
NOTE: To turn your refrigerator off, turn the Refrigerator control to OFF. Your refrigerator will not cool when the control is set to the OFF position.

Allow the refrigerator time to cool down completely before adding food. It is best to wait 24 hours before putting food into the refrigerator. Turning the temperature control to a colder (higher) than recommended setting will not cool the compartment any faster. The control is set correctly when milk or juice is as cold as you like.

NOTE: If you add food before the refrigerator has cooled completely, your food may spoil.

When the refrigerator is first started, the compressor will run constantly until the cabinet is cooled. It may take up to 6 or 8 hours (or longer), depending on room temperature and the number of times the refrigerator door is opened. After the cabinet is cooled, the compressor will turn on and off as needed to keep the refrigerator at the proper temperature.

The outside of your refrigerator may feel warm. This is normal. The refrigerator's design and main function is to remove heat from packages and air space inside the refrigerator. The heat is transferred to the room air, making the outside of the refrigerator feel warm.

NOTE: During high humidity, moisture may form on the outside of the refrigerator. To prevent rust, dry the refrigerator's exterior and adjust the temperature control to a colder (higher) setting.

Adjusting the control

Move the dial one setting at a time and wait 24 hours between adjustments.

- Turn control to a higher number for colder temperatures.
- Turn control to a lower number for less cold temperatures.

To Operate as a Freezer

IMPORTANT: Remove all glass containers from the convertible refrigerator/freezer before selecting Freezer mode.

Setting the control

For your convenience, your convertible refrigerator/freezer control is preset at the factory to the recommended setting as shown.

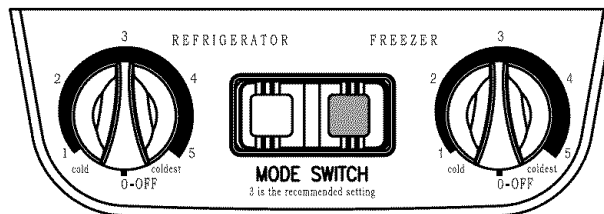

1. Make sure the Freezer control is still preset to 3 (mid-setting) as shown.
NOTE: This setting is designed to maintain the temperature at or near 0°F (-17.8°C) under normal operating conditions.
2. Press the MODE SWITCH closer to the Freezer control until it lights up.
NOTE: To turn your freezer off, turn the Freezer control to OFF. Your product will not cool when the freezer control is set to the OFF position.

Allow the freezer to cool 6 to 8 hours before filling with frozen food. Turning the temperature control to a colder (higher) than recommended setting will not cool the compartment any faster.

Let the freezer cool overnight before adding large amounts of unfrozen food. Never add more than 2 to 3 lbs (907-1,350 g) of unfrozen food per cubic foot (28.32 L) of freezer space.

NOTE: If you add food before the freezer has cooled completely, your food may spoil.

When the freezer is first started, the compressor will run constantly until the cabinet is cooled. It may take up to 6 or 8 hours (or longer), depending on room temperature and the number of times the freezer door is opened. After the cabinet is cooled, the compressor will turn on and off as needed to keep the freezer at the proper temperature.

The outside of your freezer may feel warm. This is normal. The freezer's design and main function is to remove heat from packages and air space inside the freezer. The heat is transferred to the room air, making the outside of the freezer feel warm.

Adjusting the control

Move the dial one setting at a time and wait 24 hours between adjustments.

- Turn control to a higher number for colder temperatures.
- Turn control to a lower number for less cold temperatures.

Key Eject Lock

(on some models)

To lock or unlock the convertible refrigerator/freezer, you must hold the key in the lock while turning. The lock is spring loaded, so the key cannot be left in the lock.

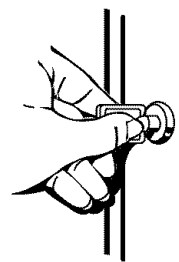

If the key is lost, contact your dealer for a replacement. Always give the model and serial number of your convertible refrigerator/freezer when requesting a replacement key.

CONVERTIBLE REFRIGERATOR/FREEZER FEATURES

Important information to know about glass shelves and covers:

Do not clean glass shelves or covers with warm water when they are cold. Shelves and covers may break if exposed to sudden temperature changes or impact, such as bumping. For your protection, tempered glass is designed to shatter into many small, pebble-size pieces. This is normal. Glass shelves and covers are heavy. Use special care when removing them to avoid impact from dropping.

Shelves

Store similar foods together and adjust the shelves to fit different heights. This reduces the time the convertible refrigerator/freezer door is open and saves energy.

To remove and replace a shelf:

1. Remove the shelf by pulling it forward slightly to align the shelf stops with the openings in the convertible refrigerator/freezer compartment liner. Lift straight up, and pull the shelf out the rest of the way.

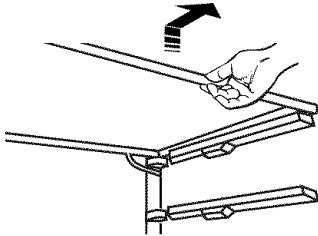

2. Replace the shelf by lowering the shelf stops through the openings in the convertible refrigerator/freezer compartment liner. Slide the shelf in the rest of the way.

Crispers and Meat Drawer (on some models)

Drawers

To remove and replace a drawer:

1. Slide drawer straight out to the stop. Lift the front of the drawer and slide it out the rest of the way.
2. Replace a drawer by sliding it back in fully past the stop.

Crisper Cover

To remove the crisper(s) cover:

1. Remove crisper(s). Hold the glass insert firmly with one hand and press up in the center of the glass insert until it rises above the plastic frame. Carefully slide the glass insert forward to remove.
2. Lift the cover frame and remove it.

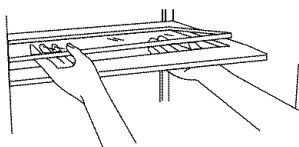

To replace crisper cover:

1. Fit the back of the cover frame into the supports on the side walls of the convertible refrigerator/freezer. Lower the front of the cover frame into place.
2. Slide the rear of the glass insert into the cover frame and lower the front into place.

Adjustable Meat Drawer (on some models)

The meat drawer can be placed on either the right or left side of the convertible refrigerator/freezer.

To move the meat drawer:

1. Remove the meat drawer and cover (see the "Shelves" section).

NOTE: The meat drawer cover has one fixed support that runs down the center of the shelf. The outside support is the adjustable one.

2. Using a Phillips screwdriver, remove the adjustable support and move it to the other side of the meat drawer cover.

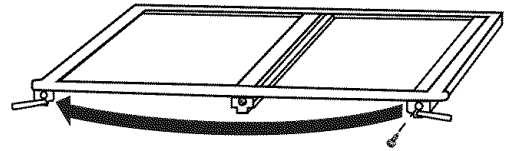

3. Place the meat drawer cover in the desired location and slide the meat drawer back into position.

Meat storage guide

Store most meat in original wrapping as long as it is airtight and moisture-proof. Rewrap if necessary. See the following chart for storage times. When storing meat longer than the times given, freeze the meat.

Fresh fish or shellfish..... use same day as purchased
Chicken, ground beef, variety meats (liver) 1-2 days
Cold cuts, steaks/roasts 3-5 days
Cured meats 7-10 days
Leftovers - Cover leftovers with plastic wrap, aluminum foil, or place in containers with tight fitting lids.

Crisper Humidity Control (on some models)

You can adjust the amount of humidity in the moisture-sealed crisper using the settings between HIGH and LOW.

LOW (open) lets moist air out of the crisper for best storage of fruits and vegetables with skins.

- Fruit: Wash, let dry and store in convertible refrigerator/freezer in plastic bag in crisper. Do not wash or hull berries until they are ready to use. Sort and keep berries in original container in crisper.
- Vegetables with skins: Place in plastic bag or plastic container and store in crisper.

HIGH (closed) keeps moist air in the crisper for best storage of fresh, leafy vegetables.

- Leafy vegetables: Wash in cold water, drain and trim or tear off bruised and discolored areas. Place in plastic bag or plastic container and store in crisper.

Storage Basket

(on some models)

The slide out basket provides separate storage space for items that are difficult to store on convertible refrigerator/freezer shelves. To remove the basket, pull out and lift up.

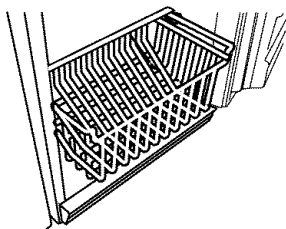

Storage Gate

(on some models)

To lower and raise the storage gate:

1. Lift the top of the gate up slightly, out of the supports. Pull the gate forward and down.
2. Return the gate to the upright position. Lift the top of the gate slightly to clear the supports. Lower the gate into the supports.

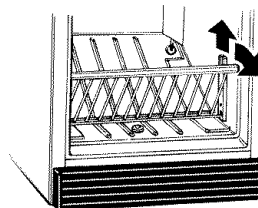

CONVERTIBLE REFRIGERATOR/FREEZER CARE

Cleaning

WARNING



Explosion Hazard

Use nonflammable cleaner.

Failure to do so can result in death, explosion, or fire.

Refrigerator Mode

Clean the refrigerator about once a month to prevent odors from building up. Wipe up spills immediately.

1. Unplug refrigerator or disconnect power.
2. Remove all removable parts from inside, such as shelves, crispers, etc.
3. Hand wash, rinse, and dry removable parts and interior surfaces thoroughly. Use a clean sponge or soft cloth and a mild detergent in warm water.
 - Do not use abrasive or harsh cleaners such as window sprays, scouring cleansers, flammable fluids, cleaning waxes, concentrated detergents, bleaches or cleansers containing petroleum products on plastic parts, interior and door liners or gaskets. Do not use paper towels, scouring pads, or other harsh cleaning tools. These can scratch or damage materials.
 - To help remove odors, you can wash interior walls with a mixture of warm water and baking soda (2 tbs to 1 qt [26 g to 0.95 L] of water).
4. Replace the removable parts.
5. Clean the exterior as needed. See "Cleaning Exterior" later in this section.

6. Clean the condenser coils regularly. Coils may need to be cleaned as often as every other month. This may help save energy. See Cleaning Condenser Coils later in this section.
7. Plug in refrigerator or reconnect power.

Freezer Mode - Frost Free

Frost-free means that you will never have to defrost your freezer. Frost is removed by air moving and collecting any moisture and depositing it on the cooling coil. The cooling coil periodically warms up just enough to melt the frost, and it then flows down to the drain pan (located behind the base grille) where it is evaporated.

Complete cleaning should be done at least once a year.

1. Unplug freezer or disconnect power.
2. Remove all frozen food. Wrap frozen food in several layers of newspaper and cover with a blanket. Food will stay frozen for several hours. You may also store frozen food in a cooler, additional refrigerator-freezer, or in a cool area.
3. Hand wash, rinse, and dry removable parts and interior surfaces thoroughly. Use a clean sponge or soft cloth and a mild detergent in warm water.
 - Do not use abrasive or harsh cleaners such as window sprays, scouring cleansers, flammable fluids, cleaning waxes, concentrated detergents, bleaches or cleansers containing petroleum products on plastic parts, interior and door liners or gaskets. Do not use paper towels, scouring pads, or other harsh cleaning tools. These can scratch or damage materials.
 - To help remove odors, you can wash interior walls with a mixture of warm water and baking soda (2 tbs to 1 qt [26 g to 0.95 L] of water).
4. Replace the removable parts.
5. Replace all frozen food.
6. Clean the exterior as needed. See "Cleaning Exterior" later in this section.
7. Clean the condenser coils regularly. Coils may need to be cleaned as often as every other month. This may help save energy. See "Cleaning Condenser Coils" later in this section.
8. Plug in freezer or reconnect power.

Cleaning Exterior

Use the appropriate cleaning method for your exterior finish.

Painted metal: Wash exteriors with a clean sponge or soft cloth and a mild detergent in warm water. Do not use abrasive or harsh cleaners, or cleaners designed for stainless steel. Dry thoroughly with a soft cloth. For additional protection against damage to painted metal exteriors, apply appliance wax (or auto paste wax) with a clean, soft cloth. Do not wax plastic parts.

Stainless steel finish: Wash with a clean sponge or soft cloth and a mild detergent in warm water. Do not use abrasive or harsh cleaners. Dry thoroughly with a soft cloth.

- To keep your stainless steel refrigerator looking like new and to remove minor scuffs or marks, it is suggested that you use the manufacturer's approved Stainless Steel Cleaner & Polish.

IMPORTANT: This cleaner is for stainless steel parts only!

Do not allow the Stainless Steel Cleaner & Polish to come into contact with any plastic parts such as the trim pieces, dispenser covers or door gaskets. If accidental contact does occur, clean plastic part with a sponge and mild detergent in warm water. Dry thoroughly with a soft cloth. To order the cleaner, see the "Accessories" section.

Cleaning Condenser Coils

1. Open the door and remove the base grille by pulling down and out from the top.

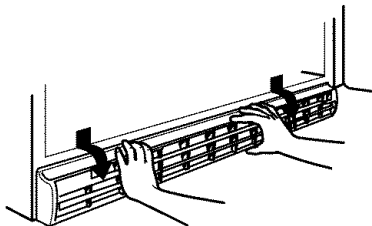

2. Remove the defrost pan and clean it using a clean sponge or soft cloth and a mild detergent in warm water. Hand wash, rinse, and dry it thoroughly.
3. Use a vacuum with an extended attachment to clean the condenser coils when they are dusty or dirty.
4. Replace the defrost pan.
5. Replace the base grille by putting the clips in the openings in the convertible refrigerator/freezer panel. Push in until the base grille snaps into place.

Changing the Light Bulb

NOTE: Not all appliance bulbs will fit your convertible refrigerator/freezer. Be sure to replace the bulb with one of the same size, shape, and wattage.

1. Unplug convertible refrigerator/freezer or disconnect power.
2. Remove the light shield. From the front of the light shield, push backward and down.

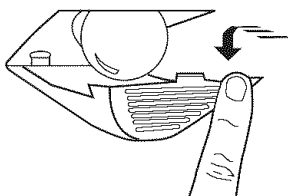

3. Replace the light bulb with an appliance bulb of the same wattage.

4. Replace the light shield.
 5. Plug in convertible refrigerator/freezer or reconnect power.
-

Power Interruptions

If the electricity in your house goes off, call the power company and ask how long it will be off.

Freezer Mode

If the power will be out for 24 hours or less, keep the door closed to help food stay frozen.

If the power will be out for more than 24 hours, do one of the following:

- Remove all frozen food and store it in a frozen food locker.
- If neither a food locker nor dry ice is available, consume or can perishable food at once.

REMEMBER: A full freezer stays cold longer than a partially filled one. A freezer full of meat stays cold longer than a freezer full of baked goods. If you see that food contains ice crystals, it may be refrozen, although the quality and flavor may be affected. If the condition of the food is poor, dispose of it.

Refrigerator Mode

If the power will be off less than 4 hours, keep the door closed to help food stay cold.

If the power will be off more than 4 hours, use up any perishables and find alternative cold storage.

Vacation and Moving Care

Vacations

If you choose to leave the convertible refrigerator/freezer on while you're away, use these steps to prepare your convertible refrigerator/freezer before you leave.

1. Use up any perishables and freeze other items.

If you choose to turn the convertible refrigerator/freezer off before you leave, follow these steps.

1. Remove all food from the convertible refrigerator/freezer.
2. Turn the control to the off position. See "Using the Controls."
3. Clean convertible refrigerator/freezer, wipe it, and dry well.
4. Tape rubber or wood blocks to the top of the door to prop it open far enough for air to get in. This stops odor and mold from building up.

Moving

When you are moving your convertible refrigerator/freezer to a new home, follow these steps to prepare it for the move.

1. Remove all food from the convertible refrigerator/freezer.
2. Turn the Control to the off position. See "Using the Controls."
3. Unplug convertible refrigerator/freezer.
4. Empty water from the defrost pan.
5. Clean, wipe, and dry thoroughly.
6. Take out all removable parts, wrap them well, and tape them together so they don't shift and rattle during the move.
7. Screw in the leveling legs so they don't scrape the floor. See the "Door Closing" section.
8. Tape the door closed and tape the power cord to the convertible refrigerator/freezer cabinet.

When you get to your new home, put everything back and refer to the "Installation Instructions" section for preparation instructions.

TROUBLESHOOTING

Try the solutions suggested here first in order to avoid the cost of an unnecessary service call.

Your convertible refrigerator/freezer will not operate

⚠ WARNING



Electrical Shock Hazard

Plug into a grounded 3 prong outlet.

Do not remove ground prong.

Do not use an adapter.

Do not use an extension cord.

Failure to follow these instructions can result in death, fire, or electrical shock.

- **Is the power supply cord unplugged?** Plug into a grounded 3 prong outlet.
- **Has a household fuse blown or circuit breaker tripped?** Replace the fuse or reset the circuit.
- **Is the Convertible Refrigerator/Freezer Control turned to the OFF position?** See “Using the Controls.”
- **Is the convertible refrigerator/freezer defrosting?** Recheck to see whether the convertible refrigerator/freezer is operating in 30 minutes. Your convertible refrigerator/freezer will regularly run an automatic defrost cycle.

The lights do not work

⚠ WARNING



Electrical Shock Hazard

Plug into a grounded 3 prong outlet.

Do not remove ground prong.

Do not use an adapter.

Do not use an extension cord.

Failure to follow these instructions can result in death, fire, or electrical shock.

- **Is the power supply cord unplugged?** Plug into a grounded 3 prong outlet.
- **Is a light bulb loose in the socket or burned out?** See “Changing the Light Bulb.”

There is water in the defrost drain pan

- **Is the convertible refrigerator/freezer defrosting?** The water will evaporate. It is normal for water to drip into the defrost pan.
- **Is it more humid than normal?** Expect that the water in the defrost pan will take longer to evaporate. This is normal when it is hot or humid.

The motor seems to run too much

- **Is the room temperature hotter than normal?** Expect the motor to run longer under warm conditions. At normal room temperatures, expect your motor to run about 40% to 80% of the time. Under warmer conditions, expect it to run even more of the time.
- **Has a large amount of food just been added to the convertible refrigerator/freezer?** Adding a large amount of food warms the convertible refrigerator/freezer. It is normal for the motor to run longer in order to cool the convertible refrigerator/freezer back down. See “Convertible Refrigerator/Freezer Features.”
- **Are the doors opened often?** Expect the motor to run longer when this occurs. In order to conserve energy, try to get everything you need out of the convertible refrigerator/freezer at once, keep food organized so it is easy to find, and close the door as soon as the food is removed.
- **Is the control set correctly for the surrounding conditions?** See to “Using the Controls.”
- **Are the doors closed completely?** Push the doors firmly shut. If they will not shut all the way, see “The doors will not close completely” later in this section.
- **Are the condenser coils dirty?** This prevents air transfer and makes the motor work harder. Clean the condenser coils. See “Convertible Refrigerator/Freezer Care.”

NOTE: Due to its high-efficiency motor, your new convertible refrigerator/freezer will run longer than your old one.

The convertible refrigerator/freezer seems to make too much noise

- **The sounds may be normal for your convertible refrigerator/freezer.** See “Normal Sounds.”

Temperature is too warm

- **Are the air vents blocked?** Remove any objects from in front of the air vents. See “Ensuring Proper Air Circulation” for the location of air vents.
- **Are the door(s) opened often?** Be aware that the convertible refrigerator/freezer will warm when this occurs. In order to keep the convertible refrigerator/freezer cool, try to get everything you need out of the convertible refrigerator/freezer at once, keep food organized so it is easy to find, and close the door as soon as the food is removed.

ASSISTANCE OR SERVICE

Before calling for assistance or service, please check "Troubleshooting." It may save you the cost of a service call. If you still need help, follow the instructions below.

When calling, please know the purchase date and the complete model and serial number of your appliance. This information will help us to better respond to your request.

If You Need Replacement Parts

If you need to order replacement parts, we recommend that you only use factory specified parts. Factory specified parts will fit right and work right, because they are made with the same precision used to build every new WHIRLPOOL® appliance.

To locate factory specified parts in your area, call us or your nearest designated service center.

Call customer service toll free in the U.S.A. toll free:

1-800-253-1301 Monday to Friday 8:00 a.m. — 8:00 p.m. (EST).

Saturday 8:00 a.m. — 4:30 p.m. (EST). In Canada call toll free:

1-800-807-6777 Monday to Friday 8:00 a.m. — 6:00 p.m.

For Further Assistance

If you need further assistance, you can write to us with any questions or concern at:

Whirlpool Brand Customer Service
P.O. Box 310
Ottawa, OH 45875-0310

- **Has a large amount of food just been added to the convertible refrigerator/freezer?** Adding a large amount of food warms the convertible refrigerator/freezer. It can take several hours for the convertible refrigerator/freezer to return to the normal temperature.
- **Is the control set correctly for the surrounding conditions?** See "Using the Controls."

There is interior moisture buildup

- **Are the air vents blocked in the convertible refrigerator/freezer?** Remove any objects from in front of the air vents. See "Ensuring Proper Air Circulation" for the location of air vents.
- **Is the door opened often?** To avoid humidity buildup, try to get everything you need out of the convertible refrigerator/freezer at once, keep food organized so it is easy to find, and close the door as soon as the food is removed. (When the door is opened, humidity from the room air enters the convertible refrigerator/freezer. The more often the door is opened, the faster humidity builds up, especially when the room itself is very humid.)
- **Is the room humid?** It is normal for moisture to build up inside the convertible refrigerator/freezer when the room air is humid.
- **Is the food packaged correctly?** Check that all food is securely wrapped. If necessary, repackage food according to the guidelines in "Convertible Refrigerator/Freezer Features." Wipe off damp food containers before placing in the convertible refrigerator/freezer.
- **Is the control set correctly for the surrounding conditions?** See "Using the Controls."
- **Was a self-defrost cycle completed?** It is normal for droplets to form on the back wall after the convertible refrigerator/freezer self-defrosts.

The door is difficult to open or will not close completely

⚠ WARNING



Explosion Hazard

Use nonflammable cleaner.

Failure to do so can result in death, explosion, or fire.

- **Are the gaskets dirty or sticky?** Clean gaskets according to the directions in "Convertible Refrigerator/Freezer Care."
- **Are food packages blocking the door open?** Rearrange containers so that they fit more tightly and take up less space.
- **Are the crisper cover, pans, shelves, bins, or baskets out of position?** Put the crisper cover and all pans, shelves, bins, and baskets back into their correct positions. See "Convertible Refrigerator/Freezer Features" for more information.
- **Does the convertible refrigerator/freezer wobble or seem unstable?** Level the convertible refrigerator/freezer. See "Door Closing."

CONVERTIBLE REFRIGERATOR/FREEZER WARRANTY

Warrantor: WC Wood Company Inc., 677 Woodland Drive, Ottawa, OH 45875

ONE YEAR LIMITED WARRANTY

For one year from the date of purchase, when this major appliance is operated and maintained according to instructions attached to or furnished with the product, warrantor will pay for factory specified parts and repair labor to correct defects in materials or workmanship. Service must be provided by a designated service company.

ITEMS WARRANTOR WILL NOT PAY FOR

1. Service calls to correct the installation of your major appliance, to instruct you how to use your major appliance, to replace or repair house fuses or to correct house wiring or plumbing.
 2. Service calls to repair or replace appliance light bulbs, air filters or water filters. Those consumable parts are excluded from warranty coverage.
 3. Repairs when your major appliance is used for other than normal, single-family household use.
 4. Damage resulting from accident, alteration, misuse, abuse, fire, flood, acts of God, improper installation, installation not in accordance with electrical or plumbing codes, or use of products not approved by warrantor.
 5. Any food loss due to refrigerator or freezer product failures.
 6. Replacement parts or repair labor costs for units operated outside the United States or Canada.
 7. Pickup and delivery. This major appliance is designed to be repaired in the home.
 8. Repairs to parts or systems resulting from unauthorized modifications made to the appliance.
 9. Expenses for travel and transportation for product service in remote locations.
 10. The removal and reinstallation of your appliance if it is installed in an inaccessible location or is not installed in accordance with published installation instructions.
-

DISCLAIMER OF IMPLIED WARRANTIES; LIMITATION OF REMEDIES

CUSTOMER'S SOLE AND EXCLUSIVE REMEDY UNDER THIS LIMITED WARRANTY SHALL BE PRODUCT REPAIR AS PROVIDED HEREIN. IMPLIED WARRANTIES, INCLUDING WARRANTIES OF MERCHANTABILITY OR FITNESS FOR A PARTICULAR PURPOSE, ARE LIMITED TO ONE YEAR OR THE SHORTEST PERIOD ALLOWED BY LAW. WARRANTOR SHALL NOT BE LIABLE FOR INCIDENTAL OR CONSEQUENTIAL DAMAGES. SOME STATES AND PROVINCES DO NOT ALLOW THE EXCLUSION OR LIMITATION OF INCIDENTAL OR CONSEQUENTIAL DAMAGES, OR LIMITATIONS ON THE DURATION OF IMPLIED WARRANTIES OF MERCHANTABILITY OR FITNESS, SO THESE EXCLUSIONS OR LIMITATIONS MAY NOT APPLY TO YOU. THIS WARRANTY GIVES YOU SPECIFIC LEGAL RIGHTS AND YOU MAY ALSO HAVE OTHER RIGHTS, WHICH VARY FROM STATE TO STATE OR PROVINCE TO PROVINCE.

Outside the 50 United States and Canada, this warranty does not apply. Contact your authorized dealer to determine if another warranty applies.

If you need service, first see the "Troubleshooting" section of the Use & Care Guide. After checking "Troubleshooting," additional help can be found by checking the "Assistance or Service" section or by calling **1-800-253-1301** in the U.S.A. In Canada, call **1-800-807-6777**.

5/06

Keep this book and your sales slip together for future reference. You must provide proof of purchase or installation date for in-warranty service.

Write down the following information about your major appliance to better help you obtain assistance or service if you ever need it. You will need to know your complete model number and serial number. You can find this information on the model and serial number label located on the product.

Dealer name _____
Address _____
Phone number _____
Model number _____
Serial number _____
Purchase date _____

SÉCURITÉ DU RÉFRIGÉRATEUR/CONGÉLATEUR CONVERTIBLE

Votre sécurité et celle des autres est très importante.

Nous donnons de nombreux messages de sécurité importants dans ce manuel et sur votre appareil ménager. Assurez-vous de toujours lire tous les messages de sécurité et de vous y conformer.



Voici le symbole d'alerte de sécurité.

Ce symbole d'alerte de sécurité vous signale les dangers potentiels de décès et de blessures graves à vous et à d'autres.

Tous les messages de sécurité suivront le symbole d'alerte de sécurité et le mot "DANGER" ou "AVERTISSEMENT". Ces mots signifient :

⚠ DANGER

Risque possible de décès ou de blessure grave si vous ne suivez pas immédiatement les instructions.

⚠ AVERTISSEMENT

Risque possible de décès ou de blessure grave si vous ne suivez pas les instructions.

Tous les messages de sécurité vous diront quel est le danger potentiel et vous disent comment réduire le risque de blessure et ce qui peut se produire en cas de non-respect des instructions.

IMPORTANTES INSTRUCTIONS DE SÉCURITÉ

AVERTISSEMENT : Pour réduire les risques d'incendie, de choc électrique ou des blessures lors de l'utilisation du réfrigérateur/congélateur convertible, prendre quelques précautions fondamentales, y compris les suivantes :

- Brancher l'appareil sur une prise à 3 alvéoles reliée à la terre.
- Ne pas enlever la broche de liaison à la terre.
- Ne pas utiliser un adaptateur.
- Ne pas utiliser un câble de rallonge.
- Débrancher la source de courant électrique avant l'entretien.
- Replacer pièces et panneaux avant de faire la remise en marche.
- Utiliser un produit de nettoyage ininflammable.
- Garder les matériaux et les vapeurs inflammables, telle que l'essence, loin du congélateur.
- Utiliser deux ou plus de personnes pour déplacer et installer le réfrigérateur/congélateur convertible.
- Garder la clé loin des enfants.
- Enlever les portes ou le couvercle de votre vieux congélateur ou réfrigérateur.
- Débrancher la source de courant électrique avant l'installation de la machine à glaçons (seulement pour modèles prêts à recevoir une machine à glaçons).

CONSERVEZ CES INSTRUCTIONS

Mise au rebut de votre vieux réfrigérateur

⚠ AVERTISSEMENT

Risque de suffoquer

Enlever les portes de votre vieux réfrigérateur.

Le non-respect de cette instruction peut causer un décès ou des lésions cérébrales.

Avant de jeter votre vieux réfrigérateur ou congélateur :

- Enlever la porte.
- Laisser les tablettes en place de sorte que les enfants ne peuvent pas y pénétrer facilement.

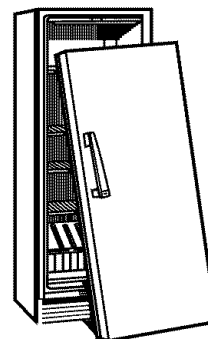

IMPORTANT : L'emprisonnement et l'étouffement des enfants ne sont pas un problème du passé. Les réfrigérateurs et congélateurs jetés ou abandonnés sont encore dangereux, même s'ils sont laissés abandonnés pendant "quelques jours seulement". Si vous vous débarrassez de votre vieux réfrigérateur ou congélateur, veuillez suivre les instructions suivantes pour aider à éviter les accidents.

INSTRUCTIONS D'INSTALLATION

Déballage

⚠ AVERTISSEMENT

Risque du poids excessif

Utiliser deux ou plus de personnes pour déplacer et installer le réfrigérateur/congélateur convertible.

Le non-respect de cette instruction peut causer une blessure au dos ou d'autre blessure.

Enlèvement des matériaux d'emballage

- Enlever le ruban adhésif et la colle des surfaces du réfrigérateur/congélateur convertible avant de le brancher. Frotter une petite quantité de savon liquide pour la vaisselle sur l'adhésif avec les doigts. Rincer à l'eau tiède et essuyer.
- Ne pas utiliser d'instruments coupants, d'alcool à friction, de liquides inflammables ou de nettoyeurs abrasifs pour enlever le ruban adhésif ou la colle. Ces produits peuvent endommager la surface de votre réfrigérateur/congélateur convertible. Pour plus de renseignements, voir la section "Sécurité du réfrigérateur/congélateur convertible".
- Selon le modèle que vous avez, enlever la pellicule de protection des garnitures de tablettes. Voir la lisière à "décoller" et utiliser vos ongles pour enlever la pellicule.

Déplacement de votre réfrigérateur/congélateur convertible :

Votre réfrigérateur/congélateur convertible est lourd. Lors du déplacement du réfrigérateur/congélateur convertible pour le nettoyage ou le service, veiller à protéger le plancher. Toujours tirer le réfrigérateur/congélateur convertible tout droit lors du déplacement. Ne pas incliner le réfrigérateur/congélateur convertible d'un côté ou de l'autre ni le "faire marcher" en essayant de le déplacer car le plancher pourrait être endommagé.

REMARQUE : Si les roulettes sont installées, déverrouiller les roulettes avant d'essayer de déplacer le réfrigérateur/congélateur.

Nettoyage avant l'utilisation

Après avoir enlevé tous les matériaux d'emballage, nettoyer l'intérieur du réfrigérateur/congélateur convertible avant de l'utiliser. Voir les instructions de nettoyage dans la section "Entretien du réfrigérateur/congélateur convertible".

Importants renseignements à savoir au sujet des tablettes et des couvercles en verre :

Ne pas nettoyer les tablettes ou couvercles en verre avec de l'eau tiède quand ils sont froids. Les tablettes et les couvercles peuvent se briser s'ils sont exposés à des changements soudains de température ou à un impact tel que coup brusque. Pour votre protection, le verre trempé est conçu pour éclater en d'innombrables pièces minuscules. Ceci est normal. Les tablettes et les couvercles en verre sont lourds. Un soin spécial s'impose lors de leur déplacement pour éviter l'impact d'une chute.

Emplacement d'installation

⚠ AVERTISSEMENT



Risque d'explosion

Garder les matériaux et les vapeurs inflammables, telle que l'essence, loin du réfrigérateur/congélateur convertible.

Le non-respect de cette instruction peut causer un décès, une explosion ou un incendie.

IMPORTANT : Ne pas installer le réfrigérateur/congélateur convertible près d'un four, d'un radiateur ou d'une autre source de chaleur, ni dans un endroit où la température baissera au-dessous de 40°F (5°C).

Laisser un espace d'au moins 3" (7,5 cm) en haut et des deux côtés du réfrigérateur/congélateur convertible et de 1" (2,5 cm) entre l'arrière du réfrigérateur/congélateur convertible et le mur. Si le réfrigérateur/congélateur convertible doit être contre un mur, laisser un espace plus grand du côté des charnières pour que la porte puisse s'ouvrir plus grande.

REMARQUE : Ce réfrigérateur/congélateur convertible peut être installé côte à côte avec un autre réfrigérateur ou congélateur. Laisser un dégagement de 3" (7,5 cm) sur le dessus et les côtés et un dégagement de ¼" (0,64 cm) entre les appareils.

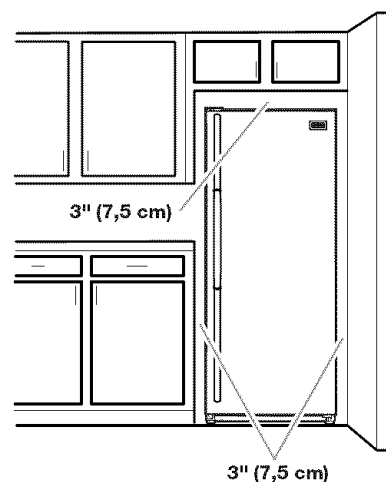

Spécifications électriques

⚠ AVERTISSEMENT



Risque de choc électrique

Brancher sur une prise à 3 alvéoles reliée à la terre.

Ne pas enlever la broche de liaison à la terre.

Ne pas utiliser un adaptateur.

Ne pas utiliser un câble de rallonge.

Le non-respect de ces instructions peut causer un décès, un incendie ou un choc électrique.

Avant de placer le réfrigérateur/congélateur convertible à son emplacement final, il est important de vous assurer d'avoir la connexion électrique appropriée.

Méthode recommandée de mise à la terre

Une source d'alimentation de 115 volts, 60 Hz, type 15 ou 20 ampères CA seulement, protégée par des fusibles et adéquatement mise à la terre est nécessaire. Il est recommandé d'utiliser un circuit distinct pour alimenter uniquement votre réfrigérateur/congélateur convertible. Utiliser une prise murale qui ne peut pas être mise hors circuit à l'aide d'un commutateur. Ne pas employer de rallonge.

REMARQUE : Avant d'exécuter tout type d'installation, nettoyage ou remplacement d'une ampoule d'éclairage, tourner les deux boutons de commandes de température à la position OFF (arrêt) tel qu'illustré et débrancher ensuite le réfrigérateur/congélateur convertible de la source d'alimentation électrique.

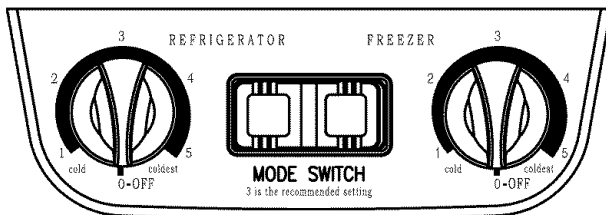

Lorsque vous avez terminé, reconnecter le réfrigérateur/congélateur convertible à la source d'alimentation électrique et mettre de nouveau le réglage du température au réglage désiré. Voir "Utilisation des commandes".

Porte du réfrigérateur/congélateur convertible

OUTILLAGE NÉCESSAIRE : Clé à douille à tête hexagonale de $\frac{5}{16}$ ", clé à douille à tête hexagonale de $\frac{5}{8}$ ", clé à douille à tête hexagonale de $\frac{1}{4}$ ", clé à douille à tête hexagonale de $\frac{1}{2}$ ", clé à douille à tête hexagonale de $\frac{3}{8}$ ", tournevis Phillips n° 2, tournevis à lame plate, clé plate de $\frac{5}{16}$ ", couteau à mastic plat de 2".

IMPORTANT :

- Avant de commencer, tourner la commande à OFF (arrêt), et retirer les aliments et tout balconnet réglable ou compartiment utilitaire des portes.
- Si vous désirez seulement enlever et réinstaller la porte, voir "Démontage - Porte et charnières" et "Réinstallation - Porte et charnières".
- Toutes les illustrations mentionnées dans les instructions suivantes sont incluses plus loin dans cette section après "Étapes finales". Les illustrations correspondent à une porte s'ouvrant à droite (charnières installées à droite à l'usine).

Démontage - Porte et charnières

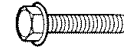

Vis de charnière à tête hexagonale de $\frac{5}{16}$ "

1. Débrancher le réfrigérateur/congélateur convertible ou déconnecter la source de courant électrique.
2. Ouvrir la porte du réfrigérateur/congélateur convertible et ôter la grille de la base située à l'avant de la partie inférieure du réfrigérateur/congélateur convertible. Voir la grille de la base sur l'illustration 1A.
3. Fermer la porte du réfrigérateur/congélateur convertible; la maintenir fermée jusqu'au moment où on est prêt à la séparer de la caisse de l'appareil.
REMARQUE : Prévoir un support additionnel de la porte pendant la réinstallation des charnières. La force d'attraction des aimants de la porte ne suffit pas à la maintenir en place.
4. Retirer les pièces de la charnière supérieure - voir l'illustration 1B de la charnière supérieure.
5. Soulever la porte du réfrigérateur/congélateur convertible pour la séparer de la charnière inférieure et de la caisse et la conserver à part.
6. Retirer les trois vis de charnière à tête hexagonale et la charnière inférieure. Voir l'illustration 1C de la charnière inférieure.

Inversion du sens d'ouverture de la porte (facultatif - sur certains modèles)

IMPORTANT : Si vous souhaitez inverser le sens d'ouverture de la porte, suivre les instructions de la section "Inversion du sens d'ouverture de la porte (facultatif)". S'il n'est pas nécessaire de changer l'orientation de la porte, voir "Réinstallation - Porte et charnières".

Caisse

1. Enlever les bouchons d'obturation des trous de charnière au sommet de la caisse; transférer ceux-ci dans les trous de charnière du côté opposé (voir l'illustration 2).
2. Retirer les vis de butée de porte de la charnière inférieure. Voir l'illustration 1C de la charnière inférieure.
3. Retirer l'écrou de l'axe de la charnière et l'axe du support de la charnière.
4. Faire pivoter le support de la charnière pour installer la porte sur le côté opposé de la caisse. Voir l'illustration 3.
5. Réinstaller l'écrou de l'axe de la charnière et l'axe de la charnière. L'axe de la charnière doit pointer vers le haut lorsque la charnière est installée sur la caisse.
6. Inverser la butée de porte de façon à ce que les fraises soient alignées avec les trous des vis sur la charnière. Voir l'illustration 4.
7. Réinstaller les vis de butée de porte. Voir l'illustration 3.
8. Réinstaller la charnière sur la caisse à l'aide des trois vis de charnière à tête hexagonale.

Poignée

Retirer la poignée et la transférer d'un côté à l'autre de la porte.

Style 1

1. Dégager les vis de montage situées sur le côté de la poignée à chaque extrémité. Voir l'illustration 1-1.
2. Retirer la poignée des œillets.
3. À l'aide d'une clé à douille à tête hexagonale de 1/4" retirer les œillets de la porte.
4. Place les œillets sur le côté opposé de la porte et réinstaller.
5. Placer la poignée sur les œillets sur le côté opposé de la porte.
6. Vérifier que les œillets sont face aux trous de la poignée.
7. Serrer les vis de montage supérieures et inférieures à l'aide de la clé à tête hexagonale fournie. Ne pas serrer excessivement les vis de montage.

Style 2

1. Faire glisser la poignée vers le haut hors des attaches. Voir l'illustration 1-3.
2. À l'aide d'un tournevis à lame plate, ôter les vis des attaches et retirer les attaches de la porte.
3. Placer les attaches sur le côté opposé de la porte du réfrigérateur/congélateur convertible et réinstaller les vis.
4. Placer la poignée sur les attaches.
5. Appliquer une pression uniforme et pousser vers le bas pour bloquer la poignée en place.

Réinstallation - Porte et charnières

REMARQUE : Si on inverse le sens d'ouverture de la porte, considérer l'image symétrique.

1. Replacer les pièces de la charnière inférieure tel qu'illustré et serrer les vis. Voir l'illustration 1C de la charnière inférieure. Réinstaller la porte du réfrigérateur/congélateur convertible.

REMARQUE : Prévoir un support additionnel de la porte pendant la réinstallation des charnières. La force d'attraction des aimants de la porte ne suffit pas à la maintenir en place.

2. Assembler les pièces de la charnière supérieure (voir l'illustration 1B de la charnière supérieure). Ne pas complètement serrer les vis.
3. Aligner la porte de façon à ce que la ligne inférieure soit de niveau avec la caisse. Serrer toutes les vis.

Étapes finales

1. Inspecter tous les trous. Vérifier que tous les bouchons d'obturation et vis sont en place. Réinstaller le couvercle de la charnière supérieure. Voir l'illustration 1B de la charnière supérieure.
2. Réinstaller la grille de la base. Voir la grille de la base sur l'illustration 1A.

⚠ AVERTISSEMENT



Risque de choc électrique

Brancher sur une prise à 3 alvéoles reliée à la terre.

Ne pas enlever la broche de liaison à la terre.

Ne pas utiliser un adaptateur.

Ne pas utiliser un câble de rallonge.

Le non-respect de ces instructions peut causer un décès, un incendie ou un choc électrique.

3. Brancher sur une prise à 3 alvéoles reliée à la terre.
4. Réinitialiser les commandes. Voir "Utilisation des commandes".
5. Réinstaller l'ensemble des pièces amovibles de la porte et remettre les aliments dans le réfrigérateur/congélateur convertible.

Dépose et réinstallation de la porte

Grille de la base **1A**

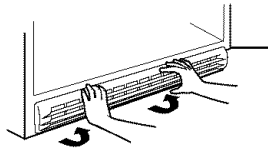

Charnière supérieure **1B**

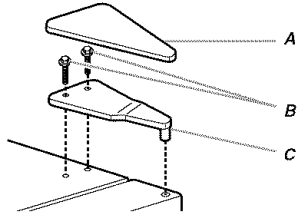

- A. Couvercle de charnière supérieure
- B. Vis de charnière à tête hexagonale de $\frac{3}{8}$ " ou $\frac{5}{8}$ " (en fonction du modèle)
- C. Charnière supérieure

Charnière inférieure **1C**

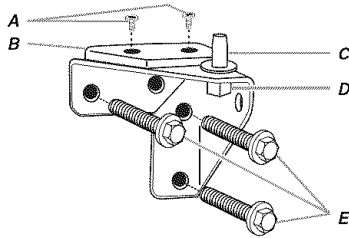

- A. Vis de butée de porte
- B. Butée de porte
- C. Axe de charnière
- D. Écrou de l'axe de charnière
- E. Vis de charnière à tête hexagonale de $\frac{5}{16}$ "

Inversion du sens d'ouverture de la porte (facultatif)

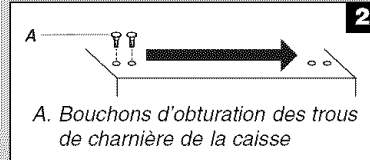

- A. Bouchons d'obturation des trous de charnière de la caisse

Butée de porte de la charnière - côté gauche Butée de porte de la charnière - côté droit

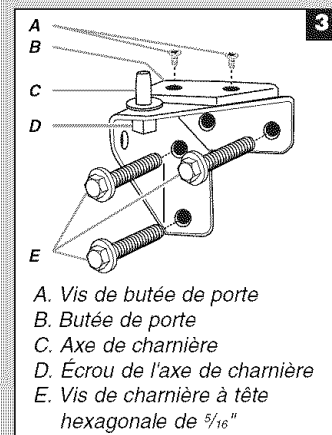
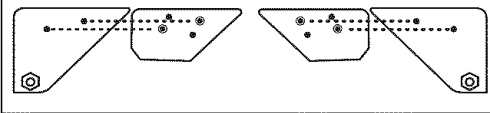

- A. Vis de butée de porte
- B. Butée de porte
- C. Axe de charnière
- D. Écrou de l'axe de charnière
- E. Vis de charnière à tête hexagonale de $\frac{5}{16}$ "

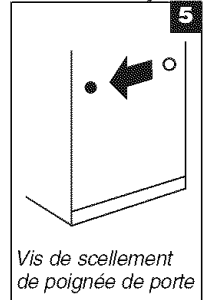

- A. Vis de scellement de poignée de porte

Style 1 **1-1**

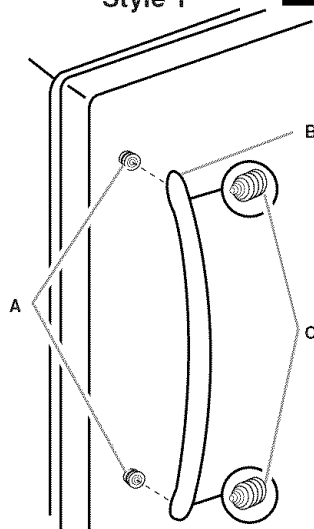

- A. Cèillet
- B. Poignée
- C. Vis de montage

Style 2 **1-2**

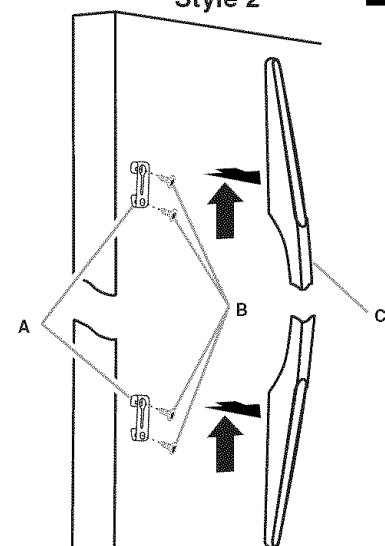

- A. Attaches
- B. Vis de poignée
- C. Poignée

Fermeture de la porte

REMARQUE: Garder les deux boulons qui fixent le réfrigérateur/congélateur convertible dans la caisse d'expédition. Il s'agit des pieds de nivellement à l'avant.

Votre réfrigérateur/congélateur convertible a 2 pieds de nivellement réglables. Si votre réfrigérateur/congélateur convertible semble instable ou si vous désirez que les portes se ferment plus facilement, régler l'inclinaison du réfrigérateur/congélateur convertible en suivant ces instructions.

1. Visser les pieds complètement dans les trous des boulons dans les coins à la base du réfrigérateur/congélateur convertible.
2. Abaisser les pieds avant juste assez pour soulever la caisse du plancher.

REMARQUE : Si votre modèle est équipé de roulettes, les pieds avant doivent être suffisamment abaissés pour soulever les roulettes au-dessus du sol et s'assurer que le réfrigérateur/congélateur convertible ne se roule pas vers l'avant lorsqu'on ouvre la porte.

3. Ajuster les pieds pour niveler le réfrigérateur/congélateur convertible :
 - Tourner le pied de nivellement vers la droite pour abaisser ce côté du réfrigérateur/congélateur convertible.
 - Tourner le pied de nivellement vers la gauche pour soulever ce côté du réfrigérateur/congélateur convertible.

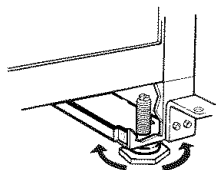

4. Vérifier avec un niveau.
5. Ouvrir et fermer la porte pour s'assurer qu'elle se ferme aussi facilement que vous le désirez.

Sons normaux

Il est possible que le réfrigérateur/congélateur convertible neuf émette des bruits que l'appareil précédent ne produisait pas. Comme ces bruits sont nouveaux, ils peuvent vous inquiéter. La plupart de ces nouveaux bruits sont normaux. Des surfaces dures comme le plancher, les murs et les armoires peuvent faire paraître les bruits plus forts qu'en réalité. Les descriptions suivantes indiquent le genre de bruits et leur origine.

- Votre réfrigérateur/congélateur convertible est conçu pour fonctionner plus efficacement afin de garder les aliments à la température désirée et pour minimiser la consommation d'énergie. Le compresseur et les ventilateurs très efficaces peuvent faire fonctionner votre réfrigérateur/congélateur convertible plus longtemps que l'ancien. Vous pouvez aussi entendre des bruits saccadés ou aigus provenant du compresseur et des ventilateurs qui s'ajustent pour optimiser la performance.
- Vous pouvez entendre le moteur du ventilateur d'évaporation qui fait circuler l'air dans le compartiment. La vitesse du ventilateur peut augmenter si on ouvre la porte ou si on ajoute des aliments chauds.
- Les vibrations sonores peuvent provenir de l'écoulement du réfrigérant, de la canalisation d'eau ou d'articles placés sur le réfrigérateur/congélateur convertible.
- L'eau qui dégoutte sur le dispositif de chauffage durant le programme de dégivrage peut produire un grésillement.

- À la fin de chaque programme, vous pouvez entendre un gargouillement attribuable au réfrigérant qui circule dans votre réfrigérateur/congélateur convertible.
- La contraction et l'expansion des parois internes peuvent produire un bruit sec.
- Vous pouvez entendre l'écoulement de l'eau dans le plat de récupération d'eau de dégivrage pendant le programme de dégivrage.

UTILISATION DU RÉFRIGÉRATEUR/CONGÉLATEUR CONVERTIBLE

Pour s'assurer d'une circulation d'air appropriée

Pour s'assurer d'avoir des températures appropriées, il faut permettre à l'air de circuler dans le réfrigérateur/congélateur convertible. Comme l'indique l'illustration, l'air froid pénètre dans tout le réfrigérateur/congélateur convertible et se déplace vers le bas. L'air est ensuite renvoyé par l'évent près de la base.

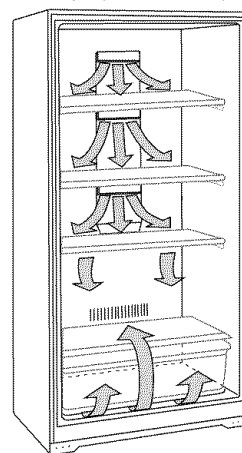

Ne pas obstruer l'une ou l'autre de ces ouvertures d'aération avec des aliments emballés. Si les ouvertures d'aération sont bloquées, le courant d'air sera coupé et des problèmes de température et d'humidité peuvent survenir.

IMPORTANT : Pour empêcher le transfert d'odeurs et l'assèchement des aliments, envelopper ou recouvrir hermétiquement les aliments.

Utilisation des commandes

IMPORTANT :

- Le commutateur de mode au centre du tableau de commande sert à sélectionner le mode de fonctionnement du réfrigérateur/congélateur convertible. Lorsque le côté gauche du commutateur est enfoncé et le témoin lumineux allumé, l'appareil sert de réfrigérateur. Lorsque le côté droit du commutateur est enfoncé et le témoin lumineux allumé, l'appareil sert de congélateur.

REMARQUE : Ne pas empiler des articles gros ou encombrants qui peuvent couvrir l'arête centrale de l'étagère de la porte en haut. Les articles gros ou encombrants peuvent forcer sur le commutateur de mode et changer la fonction du réfrigérateur/congélateur convertible.

- Le réfrigérateur/congélateur convertible dispose de 2 commandes distinctes. La commande de température du RÉFRIGÉRATEUR (à gauche) est utilisée lorsque l'appareil fonctionne comme réfrigérateur. La commande de température du CONGÉLATEUR (à droite) est utilisée lorsque l'appareil fonctionne comme congélateur.

REMARQUE : Les deux commandes de température doivent rester au réglage désiré. Ceci permet au réfrigérateur/congélateur convertible de retourner à la température désirée lorsqu'un mode de fonctionnement particulier est sélectionné.

Fonctionnement du réfrigérateur

Réglage de la commande

Pour vous faciliter les choses, votre commande de réfrigérateur/congélateur convertible est pré-réglée à l'usine au réglage recommandé tel qu'illustré.

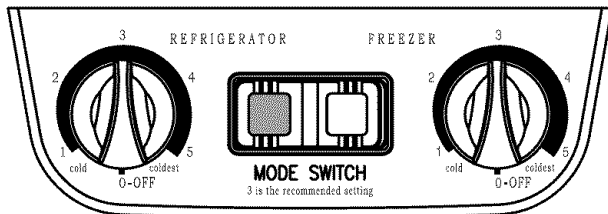

1. S'assurer que la commande du réfrigérateur est toujours pré-réglée à 3 (réglage moyen).
2. Appuyer sur le MODE SWITCH (commutateur de mode) le plus près de la commande du réfrigérateur jusqu'à ce que le témoin s'allume.

REMARQUE : Pour régler la commande de la température à OFF (arrêt), tourner le réglage comme l'indique l'illustration. Votre appareil ne se refroidira pas lorsque la commande du réfrigérateur est réglé à OFF (arrêt).

Donner au réfrigérateur le temps de se refroidir complètement avant d'y ajouter des aliments. Il vaut mieux attendre 24 heures avant de mettre des aliments au réfrigérateur. Tourner la commande sur un réglage plus élevé (plus froid) que celui qui est recommandé ne refroidira pas le compartiment plus rapidement. La commande est réglée correctement si le lait ou le jus est à la température idéale.

REMARQUE : Si on ajoute des aliments avant que le réfrigérateur ne soit complètement refroidi, les aliments risquent de s'abîmer.

Lors de la mise en marche initiale du réfrigérateur, le compresseur fonctionne constamment, jusqu'à ce que la caisse soit refroidie. Ce refroidissement peut demander jusqu'à 6 ou 8 heures (ou plus), selon la température ambiante et la fréquence des ouvertures du réfrigérateur. Lorsque la caisse est refroidie, le compresseur s'arrête et recommence au besoin, pour maintenir le réfrigérateur à la température appropriée.

L'extérieur du congélateur peut paraître tiède. Ceci est normal. Le réfrigérateur est conçu avec style et sa principale fonction est l'élimination de la chaleur provenant des emballages et l'isolement de l'air à l'intérieur du réfrigérateur. La chaleur est renvoyée dans la pièce, ce qui rend l'extérieur du réfrigérateur tiède.

REMARQUE : Lors d'une humidité intense, une buée peut se former sur l'extérieur de la caisse. Pour empêcher la rouille, essuyer la caisse et régler de nouveau la commande de température à un réglage plus froid.

Ajustement de la commande

Déplacer le cadran d'un chiffre à la fois, et attendre 24 heures entre les ajustements.

- Tourner la commande à un chiffre plus élevé pour des températures plus froides.
- Tourner la commande à un chiffre plus bas pour des températures moins froides.

Fonctionnement du congélateur

IMPORTANT : Retirer tous les récipients en verre du réfrigérateur/congélateur convertible avant de sélectionner le mode congélateur

Réglage de la commande

Pour vous faciliter les choses, votre commande de réfrigérateur/congélateur convertible est pré-réglée à l'usine au réglage recommandé tel qu'illustré.

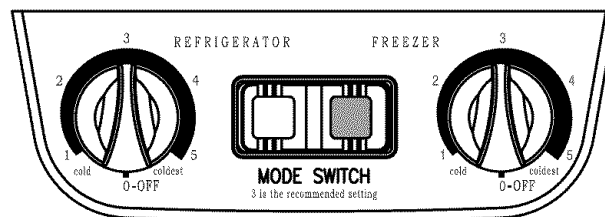

1. S'assurer que la commande du congélateur est toujours pré-réglée à 3 (réglage moyen), comme illustré.
REMARQUE : Ce réglage est conçu pour maintenir la température à environ 0°F (-17,8°C) dans des conditions de fonctionnement normales.
2. Appuyer sur le MODE SWITCH (commutateur de mode) le plus près de la commande du congélateur jusqu'à ce que le témoin s'allume.
REMARQUE : Pour éteindre le congélateur, tourner la commande du congélateur à OFF (arrêt). Votre produit ne se refroidira pas si la commande du congélateur est en position OFF (arrêt).

Laisser le congélateur refroidir pendant 6 ou 8 heures avant de le remplir de produits surgelés. Tourner la commande sur un réglage plus élevé (plus froid) que celui qui est recommandé ne refroidira pas le compartiment plus rapidement.

Laisser le congélateur se refroidir toute la nuit avant d'ajouter de grandes quantités d'aliments non congelés. Ne jamais ajouter plus de 2 à 3 lb (907 à 1350 g) d'aliments non congelés par pied cube (28,32 L) d'espace dans le congélateur.

REMARQUE : Si on ajoute des aliments avant que le réfrigérateur ne soit complètement refroidi, les aliments risquent de s'abîmer.

Lors de la mise en marche initiale du congélateur, le compresseur fonctionne constamment, jusqu'à ce que la caisse soit refroidie. Ce refroidissement peut demander jusqu'à 6 ou 8 heures (ou plus), selon la température ambiante et la fréquence des ouvertures du congélateur. Lorsque la caisse est refroidie, le compresseur s'arrête et recommence au besoin, pour maintenir le congélateur à la température appropriée.

L'extérieur du congélateur peut paraître tiède. Ceci est normal. Le réfrigérateur est conçu avec style et sa principale fonction est l'élimination de la chaleur provenant des emballages et l'isolement de l'air à l'intérieur du réfrigérateur. La chaleur est renvoyée dans la pièce, ce qui rend l'extérieur du réfrigérateur tiède.

Ajustement de la commande

Déplacer le cadran d'un chiffre à la fois, et attendre 24 heures entre les ajustements.

- Tourner la commande à un chiffre plus élevé pour des températures plus froides.
- Tourner la commande à un chiffre plus bas pour des températures moins froides.

Serrure à clé séparée

(sur certains modèles)

Pour verrouiller ou déverrouiller le réfrigérateur/congélateur convertible, vous devez garder la clé dans la serrure en la tournant. La serrure est activée par ressort, de sorte que la clé ne peut pas être laissée dans la serrure.

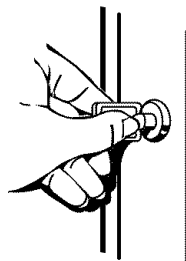

Si la clé est perdue, contacter votre marchand pour un remplacement. Toujours donner les numéros de modèle et de série du réfrigérateur/congélateur convertible lors d'une demande d'une clé de remplacement.

CARACTÉRISTIQUES DU RÉFRIGÉRATEUR/ CONGÉLATEUR CONVERTIBLE

Importants renseignements à savoir au sujet des tablettes et des couvercles en verre :

Ne pas nettoyer les tablettes ou couvercles en verre avec de l'eau tiède quand ils sont froids. Les tablettes et les couvercles peuvent se briser s'ils sont exposés à des changements soudains de température ou à un impact tel que coup brusque. Pour votre protection, le verre trempé est conçu pour éclater en d'innombrables pièces minuscules. Ceci est normal. Les tablettes et les couvercles en verre sont lourds. Un soin spécial s'impose lors de leur déplacement pour éviter l'impact d'une chute.

Tablettes

Le remisage d'aliments semblables au même niveau et le réglage des tablettes à différentes hauteurs réduiront le temps d'ouverture de la porte du réfrigérateur/congélateur convertible, ce qui fera économiser de l'énergie.

Pour retirer et réinstaller une tablette :

1. Enlever la tablette en la tirant légèrement vers l'avant pour aligner les butées de tablette avec les ouvertures dans la paroi interne du compartiment réfrigérateur/congélateur convertible. Soulever verticalement et retirer la tablette complètement à l'extérieur.

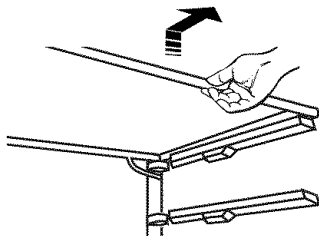

2. Réinstaller la tablette en abaissant les butées de la tablette dans les ouvertures de la paroi interne du compartiment réfrigérateur/congélateur convertible. Glisser la tablette complètement jusqu'au fond.

Bacs à légumes et tiroirs à viande

(sur certains modèles)

Tiroirs

Pour retirer et réinstaller un tiroir :

1. Faire glisser le tiroir tout droit jusqu'à la butée. Soulever le devant du tiroir et glisser le reste du tiroir complètement.
2. Réinstaller un tiroir en le faisant glisser complètement au-delà de la butée.

Couvercle du bac à légumes

Pour retirer le couvercle du ou des bacs :

1. Retirer le(s) bac(s). En retenant fermement d'une main l'insertion en verre, pousser vers le haut au centre de l'insertion en verre jusqu'à ce qu'elle se soulève hors du cadre en plastique. Glisser avec précaution l'insertion en verre vers l'avant pour la retirer.
2. Soulever le cadre du couvercle et le retirer.

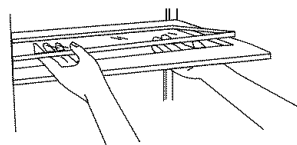

Pour réinstaller le couvercle du ou des bacs :

1. Introduire l'arrière du cadre du couvercle dans les supports sur les parois latérales du réfrigérateur/congélateur convertible et abaisser le devant du cadre du couvercle en place.
2. Faire glisser l'arrière de l'insertion en verre dans le cadre du couvercle et abaisser le devant en place.

Tiroir à viande réglable (sur certains modèles)

Le tiroir à viande peut être placé du côté droit ou du côté gauche dans le réfrigérateur/congélateur convertible.

Pour retirer le tiroir à viande :

1. Enlever le tiroir à viande et le couvercle (voir la section "Tablettes").

REMARQUE : Le couvercle du tiroir à viande a un support fixe qui descend au centre de la tablette. Le support extérieur est celui qui peut être ajusté.

2. À l'aide d'un tournevis Phillips, enlever le support réglable et le déplacer à l'autre côté du couvercle du tiroir à viande.

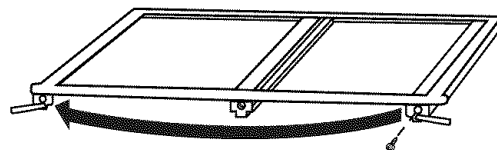

3. Placer le couvercle du tiroir à viande à l'endroit désiré et glisser le tiroir à viande pour le remettre en position.

Guide d'entreposage des viandes

La plupart des viandes peuvent être conservées dans leur emballage original tant que cet emballage est hermétique et à l'épreuve de l'humidité. Emballer de nouveau si nécessaire. Voir le tableau suivant pour les périodes de conservation. Si la viande doit être conservée pour une période plus longue que la durée donnée, faire congeler la viande.

Poissons ou crustacés frais utiliser le jour de l'achat
Poulet, boeuf haché, abats comestibles (foie).....1 à 2 jours
Charcuterie, steaks/rôtis.....3 à 5 jours
Viandes salaisonées.....7 à 10 jours
Les restes - Couvrir les restes avec de la pellicule en plastique ou du papier d'aluminium, ou utiliser des contenants en plastique avec couvercles hermétiques.

Réglage de l'humidité dans le bac à légumes

(sur certains modèles)

Vous pouvez régler le degré d'humidité dans le bac à légumes étanche à l'aide des réglages entre HIGH (élevé) et LOW (bas).

En position LOW (ouvert) le réglage laisse échapper l'air humide pour mieux conserver les fruits et légumes à pelure.

- Fruits : Laver, laisser sécher et mettre au réfrigérateur/congélateur convertibles dans un sac en plastique dans le bac à légumes. Ne pas laver ni équeuter les petits fruits avant le moment de leur utilisation. Les trier et les conserver dans l'emballage original dans le bac à légumes.
- Légumes à pelure : Placer dans des sacs en plastique ou contenants en plastique et ranger dans le bac à légumes.

En position HIGH (fermé) le réglage permet de retenir l'humidité à l'intérieur du bac pour mieux conserver les légumes frais et à feuilles.

- Légumes à feuilles : Laver à l'eau froide, égoutter et couper ou éliminer les sections endommagées et décolorées. Placer dans un sac ou un contenant en plastique et ranger dans le bac à légumes.

Panier coulissant

(sur certains modèles)

Le panier coulissant procure un espace de rangement séparé pour les articles difficiles à ranger sur les tablettes du réfrigérateur/congélateur convertibles. Pour retirer le panier, le tirer et le soulever.

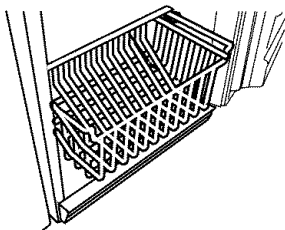

Barrière d'entreposage

(sur certains modèles)

Pour abaisser et lever la barrière d'entreposage :

1. Soulever légèrement le sommet de la barrière, hors des appuis. Tirer la barrière vers l'avant et vers le bas.
2. Retourner la grille à la position verticale. Soulever légèrement le sommet de la barrière pour la dégager des appuis. Abaisser la barrière dans les appuis.

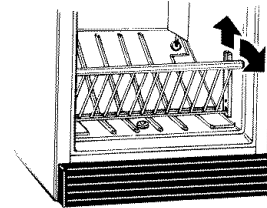

ENTRETIEN DU RÉFRIGÉRATEUR/ CONGÉLATEUR CONVERTIBLE

Nettoyage

AVERTISSEMENT



Risque d'explosion

Utiliser un produit de nettoyage ininflammable.

Le non-respect de cette instruction peut causer un décès, une explosion ou un incendie.

Mode réfrigérateur

Nettoyer le réfrigérateur une fois par mois pour empêcher une accumulation d'odeurs. Essuyer les renversements immédiatement.

1. Débrancher le réfrigérateur ou déconnecter la source de courant électrique.
2. Retirer toutes les pièces amovibles de l'intérieur, telles que les tablettes, bacs, etc.
3. Laver à la main, rincer et sécher les pièces amovibles et les surfaces internes à fond. Utiliser une éponge propre ou un linge doux et un détergent doux dans de l'eau tiède.
 - Ne pas utiliser des nettoyeurs abrasifs tels que les nettoyeurs à vitre en atomiseurs, nettoyeurs à récurer, liquides inflammables, cires nettoyantes, détergents concentrés, eaux de Javel ou nettoyeurs contenant du pétrole sur les pièces en plastique, les garnitures intérieures, ou les joints de portes. Ne pas utiliser d'essuie-tout, tampons à récurer ou autre outil de nettoyage abrasif. Ces produits risquent d'égratigner ou d'endommager les matériaux.

- Pour aider à éliminer les odeurs, on peut laver les parois intérieures avec un mélange d'eau tiède et de bicarbonate de soude (2 c. à soupe pour 1 pinte [26 g pour 0,95 L] d'eau).
4. Replacer les pièces détachées.
 5. Nettoyer l'extérieur si nécessaire. Voir "Nettoyer l'extérieur du réfrigérateur/congélateur convertible" plus loin dans cette section.
 6. Nettoyer régulièrement les serpentins du condenseur. Il se peut que les serpentins aient besoin d'être nettoyés aussi souvent qu'à tous les deux mois. Ce nettoyage peut aider à économiser de l'énergie. Voir "Nettoyage des serpentins du condenseur plus loin dans cette section.
 7. Brancher le réfrigérateur ou reconnecter la source de courant électrique.

Mode congélateur sans givre

"Sans givre" signifie que le congélateur n'aura jamais besoin d'être dégivré. Le givre est enlevé par l'air en circulation qui accapare toute humidité et la dépose sur le serpentin de refroidissement. Le serpentin de refroidissement se réchauffe périodiquement, juste assez pour faire fondre le givre, et ensuite l'écoule dans le plat d'égouttage (situé derrière la grille de la base) où le liquide s'évapore.

Un nettoyage complet doit être fait au moins une fois par année.

1. Débrancher le congélateur ou déconnecter la source de courant électrique.
2. Retirer tous les aliments congelés. Envelopper les aliments congelés dans plusieurs épaisseurs de journaux et recouvrir d'une couverture. Les aliments demeureront congelés pendant plusieurs heures. On peut aussi entreposer les aliments congelés dans un contenant refroidisseur, un réfrigérateur-congélateur additionnel ou dans un endroit froid.
3. Laver à la main, rincer et sécher les pièces amovibles et les surfaces internes à fond. Utiliser une éponge propre ou un linge doux et un détergent doux dans de l'eau tiède.
 - Ne pas utiliser des nettoyants abrasifs tels que les nettoyants à vitre en atomiseurs, nettoyants à récurer, liquides inflammables, cires nettoyantes, détergents concentrés, eaux de Javel ou nettoyants contenant du pétrole sur les pièces en plastique, les garnitures intérieures, ou les joints de portes. Ne pas utiliser d'essuie-tout, tampons à récurer ou autre outil de nettoyage abrasif. Ces produits risquent d'égratigner ou d'endommager les matériaux.
 - Pour aider à éliminer les odeurs, on peut laver les parois intérieures avec un mélange d'eau tiède et de bicarbonate de soude (2 c. à soupe pour 1 pinte [26 g pour 0,95 L] d'eau).
4. Replacer les pièces détachées.
5. Replacer tous les aliments congelés.
6. Nettoyer l'extérieur si nécessaire. Voir "Nettoyer l'extérieur du réfrigérateur/congélateur convertible" plus loin dans cette section.
7. Nettoyer régulièrement les serpentins du condenseur. Il se peut que les serpentins aient besoin d'être nettoyés aussi souvent qu'à tous les deux mois. Ce nettoyage peut aider à économiser de l'énergie. Voir "Nettoyage des serpentins du condenseur" plus loin dans cette section.
8. Brancher le congélateur ou reconnecter la source de courant électrique.

Nettoyer l'extérieur du réfrigérateur/congélateur convertible

Utiliser la méthode de nettoyage adéquate pour votre finition extérieure.

Métal peint : Laver les surfaces extérieures avec une éponge propre ou un linge doux et un détergent doux dans de l'eau tiède. Ne pas utiliser de nettoyant fort ou abrasif, ni de nettoyant conçu pour l'acier inoxydable. Sécher à fond avec un linge doux. Pour mieux protéger les surfaces métalliques extérieures peintes contre les dommages, appliquer une cire pour appareil électroménager (ou cire en pâte pour automobiles) avec un linge propre et doux. Ne pas cirer les pièces en plastique.

Fini en acier inoxydable : Laver avec une éponge propre ou un linge doux et un détergent doux dans de l'eau tiède. Ne pas utiliser de nettoyants abrasifs. Sécher à fond avec un linge doux.

- Pour que votre réfrigérateur/congélateur convertible en acier inoxydable conserve son aspect neuf et pour enlever les petites égratignures ou marques, il est suggéré d'utiliser le Nettoyant et poli pour acier inoxydable approuvé par le fabricant.

IMPORTANT : Ce nettoyant doit être utilisé sur les pièces en acier inoxydable uniquement!

Veiller à ce que le nettoyant et poli pour acier inoxydable n'entre pas en contact avec les pièces de plastique telles que garnitures, couvercles de distributeurs ou joints de porte. En cas de contact accidentel, nettoyer la pièce de plastique avec une éponge et un détergent doux et de l'eau tiède. Sécher à fond avec un linge doux. Pour commander le nettoyant, voir la section "Accessoires".

Nettoyage des serpentins du condenseur

1. Ouvrir la porte et enlever la grille à la base en la retirant vers le bas et vers l'extérieur à partir du sommet.

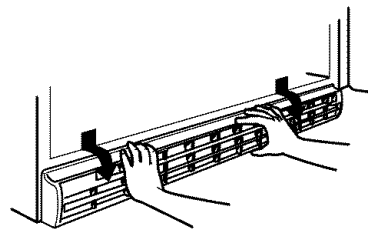

2. Enlever le plat de dégivrage et le nettoyer avec une éponge ou un linge doux propre et un détergent doux dans l'eau tiède. Laver, rincer et essuyer complètement.
3. Utiliser un aspirateur avec un accessoire long pour nettoyer les serpentins du condenseur lorsqu'ils sont poussiéreux ou sales.
4. Replacer le plat de dégivrage.
5. Replacer la grille de la base en plaçant les agrafes dans les ouvertures sur le panneau du réfrigérateur/congélateur convertible. Appuyer jusqu'à ce que la base s'enclenche en position.

Remplacement de l'ampoule d'éclairage

REMARQUE : Toutes les ampoules pour appareils ménagers ne s'adaptent pas forcément à votre réfrigérateur/congélateur convertible. S'assurer de remplacer l'ampoule par une ampoule de grosseur, de forme et de wattage semblables.

1. Débrancher le réfrigérateur/congélateur convertible ou déconnecter la source de courant électrique.
2. Enlever le protecteur d'ampoule. À partir du devant de l'écran de la lumière, pousser vers l'arrière et vers le bas.

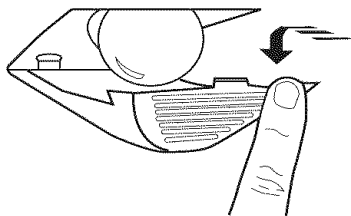

3. Remplacer l'ampoule par une ampoule pour appareils électroménagers de même wattage.
 4. Replacer le protecteur d'ampoule.
 5. Brancher le réfrigérateur/congélateur convertible ou reconnecter la source de courant électrique.
-

Pannes de courant

En cas de panne de courant dans la maison, appeler la compagnie d'électricité et demander combien de temps ceci durera.

Mode congélateur

Si le service doit être interrompu pendant 24 heures ou moins, garder la porte fermée pour aider les aliments à rester congelés.

Si le service doit être interrompu pendant plus de 24 heures, faire l'une des choses suivantes :

- Retirer tous les aliments congelés et les entreposer dans un casier frigorifique.
- S'il n'y a pas de casier frigorifique ni de neige carbonique, consommer ou mettre immédiatement en conserve les aliments périssables.

À NOTER : Un congélateur plein restera froid plus longtemps qu'un congélateur partiellement rempli. Un congélateur plein de viande demeure froid plus longtemps qu'un congélateur rempli de pains et de pâtisseries. Si les aliments contiennent des cristaux de glace, ils peuvent être remis à congeler même si la qualité et la saveur risquent d'être affectées. Si les aliments semblent de piètre qualité, les jeter.

Mode réfrigérateur

Si le courant électrique doit être interrompu moins de 4 heures, garder la porte fermée pour aider les aliments à rester froids.

Si le courant électrique doit être interrompu pendant plus de 4 heures, utiliser et finir les denrées périssables et trouver une alternative pour stocker le reste des aliments au froid.

Entretien avant les vacances ou lors d'un déménagement

Vacances

Si vous choisissez de laisser le réfrigérateur/congélateur convertible en fonctionnement pendant votre absence, suivre ces étapes pour préparer votre réfrigérateur/congélateur convertible avant de partir.

1. Consommer tous les aliments périssables et congeler les autres articles.

Si vous choisissez d'arrêter le fonctionnement du réfrigérateur/congélateur convertible avant votre absence, observer ces étapes.

1. Enlever tous les aliments du réfrigérateur/congélateur convertible.
 2. Tourner la commande de la température à OFF (arrêt). Voir "Utilisation des commandes".
 3. Nettoyer le réfrigérateur/congélateur convertible, l'essuyer et bien le sécher.
 4. À l'aide d'un ruban adhésif, placer des blocs de caoutchouc ou de bois dans la partie supérieure de la porte de façon à ce qu'elle soit suffisamment ouverte pour permettre l'entrée de l'air à l'intérieur, afin d'éviter l'accumulation d'odeurs ou de moisissure.
-

Déménagement

Lorsque vous déménagez votre réfrigérateur/congélateur convertible pour une nouvelle habitation, suivre ces étapes pour préparer le déménagement.

1. Retirer tous les aliments du réfrigérateur/congélateur convertible.
2. Tourner la commande de la température à OFF (arrêt). Voir la section "Utilisation des commandes".
3. Débrancher le réfrigérateur/congélateur convertible.
4. Vider l'eau du plat de dégivrage.
5. Nettoyer, essuyer et sécher à fond.
6. Retirer toutes les pièces amovibles, bien les envelopper et les attacher ensemble à l'aide de ruban adhésif pour qu'elles ne bougent pas ni ne s'entrechoquent durant le déménagement.
7. Visser les pieds de nivellement pour qu'ils n'égratignent pas le plancher. Voir la section "Fermeture de la porte".
8. Fermer la porte à l'aide de ruban adhésif et fixer le cordon d'alimentation à la caisse du réfrigérateur/congélateur convertible.

Lorsque vous arriverez à votre nouvelle habitation, remettre tout en place et consulter la section "Instructions d'installation" pour les instructions de préparation.

DÉPANNAGE

Essayer les solutions suggérées ici en premier afin d'éviter les coûts d'une visite de service inutile.

Le réfrigérateur/congélateur convertible ne fonctionne pas

⚠ AVERTISSEMENT



Risque de choc électrique

Brancher sur une prise à 3 alvéoles reliée à la terre.

Ne pas enlever la broche de liaison à la terre.

Ne pas utiliser un adaptateur.

Ne pas utiliser un câble de rallonge.

Le non-respect de ces instructions peut causer un décès, un incendie ou un choc électrique.

- **Le cordon d'alimentation électrique est-il débranché?**
Brancher sur une prise à 3 alvéoles reliée à terre.
- **Un fusible est-il grillé ou le disjoncteur s'est-il déclenché?**
Remplacer le fusible ou réenclencher le disjoncteur.
- **Le réglage du réfrigérateur/congélateur convertible est-il à la position OFF (arrêt)?**
Voir "Utilisation des commandes".
- **Le réfrigérateur/congélateur convertible est-il en train de se dégivrer?** Vérifier de nouveau pour voir si le réfrigérateur/congélateur convertible fonctionne au bout de 30 minutes. Le réfrigérateur/congélateur convertible exécutera régulièrement un programme automatique de dégivrage.

Les ampoules n'éclairent pas/ne fonctionnent pas

⚠ AVERTISSEMENT



Risque de choc électrique

Brancher sur une prise à 3 alvéoles reliée à la terre.

Ne pas enlever la broche de liaison à la terre.

Ne pas utiliser un adaptateur.

Ne pas utiliser un câble de rallonge.

Le non-respect de ces instructions peut causer un décès, un incendie ou un choc électrique.

- **Le cordon d'alimentation électrique est-il débranché?**
Brancher sur une prise à 3 alvéoles reliée à terre.

- **Une ampoule d'éclairage est-elle desserrée dans la douille ou grillée?** Voir "Remplacement de l'ampoule d'éclairage".

Le plat de dégivrage contient de l'eau

- **Le réfrigérateur/congélateur convertible est-il en train de se dégivrer?** L'eau s'évaporerait. Il est normal que de l'eau dégoutte dans le plat de dégivrage.
- **Y a-t-il plus d'humidité que d'habitude?** Prévoir que l'eau dans le plat de dégivrage prend plus de temps à s'évaporer. Ceci est normal quand il fait humide.

Le moteur semble fonctionner excessivement

- **La température ambiante est-elle plus chaude que d'habitude?** Prévoir que le moteur fonctionnera plus longtemps dans des conditions de chaleur. Pour des températures ambiantes normales, prévoir que le moteur fonctionne environ 40% à 80% du temps. Dans des conditions plus chaudes, prévoir un fonctionnement encore plus fréquent.
- **Vient-on d'ajouter une grande quantité d'aliments au réfrigérateur/congélateur convertible?** L'addition d'une grande quantité d'aliments réchauffe le réfrigérateur/congélateur convertible. Il est normal que le moteur fonctionne plus longtemps afin de refroidir de nouveau le réfrigérateur/congélateur convertible. Voir "Caractéristiques du réfrigérateur/congélateur convertible".
- **Les portes sont-elles ouvertes fréquemment?** Prévoir que le moteur fonctionnera plus longtemps dans ce cas. Afin de conserver l'énergie, essayer de sortir tout ce dont vous avez besoin du réfrigérateur/congélateur convertible à la fois, garder les aliments organisés et fermer la porte juste après avoir pris les aliments.
- **Le réglage est-il fait correctement pour les conditions ambiantes?** Voir "Utilisation des commandes".
- **Les portes sont-elles complètement fermées?** Bien fermer les portes. Si les portes ne ferment pas complètement, voir "Les portes ne se ferment pas complètement" plus loin dans cette section.
- **Les serpentins du condenseur sont-ils sales?** Cette saleté empêche l'air de passer et fait plus travailler le moteur. Nettoyer les serpentins du condenseur. Voir "Entretien du réfrigérateur/congélateur convertible".

REMARQUE : Votre réfrigérateur/congélateur convertible neuf fonctionnera plus longtemps que l'ancien du fait de son moteur très efficace.

Le réfrigérateur/congélateur convertible semble faire trop de bruit

- **Les sons peuvent être normaux pour votre réfrigérateur/congélateur convertible.** Voir "Sons normaux".

La température est trop tiède

- **Les ouvertures d'aération sont-elles bloquées?** Enlever tous les objets placés devant les ouvertures d'aération. Voir "Pour s'assurer d'une circulation d'air appropriée" pour l'emplacement des ouvertures d'aération.

- **Les portes sont-elles ouvertes souvent?** Prévoir que le réfrigérateur/congélateur convertible deviendra tiède dans ce cas. Pour garder le réfrigérateur/congélateur convertible froid, essayer de sortir tout ce dont vous avez besoin du réfrigérateur/congélateur convertible à la fois, garder les aliments bien rangés et fermer la porte dès que les aliments sont retirés.
- **Vient-on d'ajouter une grande quantité d'aliments au réfrigérateur/congélateur convertible?** L'addition d'une grande quantité d'aliments réchauffe le réfrigérateur/congélateur convertible. Plusieurs heures peuvent être nécessaires pour que le réfrigérateur/congélateur convertible revienne à la température normale.
- **La réglage est-il fait correctement pour les conditions ambiantes?** Voir "Utilisation des commandes".
- **Les aliments emballés empêchent-ils la porte de fermer?** Réorganiser les contenants de sorte qu'ils soient plus rapprochés et prennent moins d'espace.
- **Le couvercle du bac à légumes, les plats, tablettes, bacs ou paniers sont-ils en bonne position?** Placer le couvercle du bac à légumes et tous les plats, tablettes, bacs et paniers à la position correcte. Voir plus de renseignements à "Caractéristiques du réfrigérateur/congélateur convertible".
- **Le réfrigérateur/congélateur convertible branle-t-il ou semble-t-il instable?** Nivelier le réfrigérateur/congélateur convertible. Voir "Fermeture de la porte".

ASSISTANCE OU SERVICE

Avant de faire un appel pour assistance ou service, veuillez vérifier la section "Dépannage". Cette vérification peut vous faire économiser le coût d'une visite de service. Si vous avez encore besoin d'aide, suivez les instructions ci-dessous.

Lors d'un appel, veuillez connaître la date d'achat et les numéros de modèle et de série complets de votre appareil. Ces renseignements nous aideront à mieux répondre à votre demande.

Si vous avez besoin de pièces de rechange

Si vous avez besoin de commander des pièces de rechange, nous vous recommandons d'utiliser exclusivement des pièces spécifiées par l'usine. Les pièces spécifiées par l'usine fonctionneront bien car elles sont fabriquées selon la même précision utilisée pour fabriquer chaque nouvel appareil WHIRLPOOL®.

Pour savoir où trouver des pièces spécifiées par l'usine dans votre région, nous appeler ou contacter le centre de service désigné le plus proche.

Téléphoner au service de clientèle des États-Unis (numéro gratuit) : **1-800-253-1301** du lundi au vendredi de 8 h 00 à 20 h 00 (HNE). Le samedi de 8 h 00 à 16 h 30 (HNE)

Numéro gratuit au Canada : **1-800-807-6777** du lundi au vendredi de 8 h 00 à 18 h 00 (HNE).

Pour plus d'assistance

Si vous avez besoin de plus d'assistance, vous pouvez nous écrire en soumettant toute question ou problème à :

Whirlpool Brand Customer Service
P.O. Box 310
Ottawa, OH 45875-0310

Il existe une accumulation d'humidité à l'intérieur

- **Les ouvertures d'aération sont-elles bloquées dans le réfrigérateur/congélateur convertible?** Enlever tous les objets devant les ouvertures d'aération. Voir "Pour s'assurer d'une circulation d'air appropriée" pour l'emplacement des ouvertures d'aération.
- **La porte est-elle ouverte souvent?** Pour éviter l'accumulation d'humidité, essayer de sortir tout ce dont vous avez besoin du réfrigérateur/congélateur convertible à la fois, garder les aliments bien rangés et fermer la porte dès que les aliments sont retirés. (Lorsque la porte est ouverte, l'humidité provenant de l'air ambiant pénètre dans le réfrigérateur/congélateur convertible. Plus la porte est ouverte, plus l'humidité s'accumule, surtout lorsque la pièce elle-même est très humide.)
- **La pièce est-elle humide?** Il est normal pour l'humidité de s'accumuler à l'intérieur du réfrigérateur/congélateur convertible lorsque l'air de l'extérieur est humide.
- **Les aliments sont-ils bien emballés?** Vérifier que tous les aliments sont bien emballés. Si nécessaire, remballer la nourriture selon les directives dans "Caractéristiques du réfrigérateur/congélateur convertible". Essuyer les contenants humides d'aliments avant de les placer au réfrigérateur/congélateur convertible.
- **Le réglage est-il fait correctement pour les conditions ambiantes?** Voir "Utilisation des commandes".
- **Un programme autodégivreur vient-il de se terminer?** Il est normal que des gouttelettes se forment après que le réfrigérateur/congélateur convertible se dégivre automatiquement.

Les portes sont difficiles à ouvrir ou ne ferment pas complètement

⚠ AVERTISSEMENT



Risque d'explosion

Utiliser un produit de nettoyage ininflammable.

Le non-respect de cette instruction peut causer un décès, une explosion ou un incendie.

- **Les joints sont-ils sales ou collants?** Nettoyer les joints d'après les directives de la section "Entretien du réfrigérateur/congélateur convertible".

GARANTIE DU RÉFRIGÉRATEUR/CONGÉLATEUR CONVERTIBLE

Garant : WC Wood Company Inc., 677 Woodland Drive, Ottawa, OH 45875

GARANTIE LIMITÉE DE UN AN

Pendant un an à compter de la date d'achat, lorsque ce gros appareil ménager est utilisé et entretenu conformément aux instructions jointes à ou fournies avec le produit, le garant paiera pour les pièces de rechange spécifiées par l'usine et la main-d'œuvre pour corriger les vices de matériaux ou de fabrication. Le service doit être fourni par une compagnie de service désignée.

LE GARANT NE PRENDRA PAS EN CHARGE

1. Les visites de service pour rectifier l'installation du gros appareil ménager, montrer à l'utilisateur comment utiliser l'appareil, remplacer ou réparer des fusibles ou rectifier le câblage ou la plomberie du domicile.
2. Les visites de service pour réparer ou remplacer les ampoules électriques de l'appareil, les filtres à air ou les filtres à eau. Ces pièces consommables ne sont pas couvertes par la garantie.
3. Les réparations lorsque le gros appareil ménager est utilisé à des fins autres que l'usage unifamilial normal.
4. Les dommages imputables à : accident, modification, usage impropre ou abusif, incendie, inondation, actes de Dieu, installation fautive ou installation non conforme aux codes d'électricité ou de plomberie, ou l'utilisation de produits non approuvés par le garant.
5. Toute perte d'aliments due à une défaillance du réfrigérateur ou du congélateur.
6. Le coût des pièces de rechange et de la main-d'œuvre pour les appareils utilisés hors des États-Unis ou du Canada.
7. Le ramassage et la livraison. Ce gros appareil ménager est conçu pour être réparé à domicile.
8. Les réparations aux pièces ou systèmes résultant d'une modification non autorisée faite à l'appareil.
9. Les frais de transport pour le service d'un produit dans les régions éloignées.
10. La dépose et la réinstallation de votre appareil si celui-ci est installé dans un endroit inaccessible ou n'est pas installé conformément aux instructions d'installation fournies.

CLAUSE D'EXONÉRATION DE RESPONSABILITÉ AU TITRE DES GARANTIES IMPLICITES; LIMITATION DES RECOURS

LE SEUL ET EXCLUSIF RECOURS DU CLIENT DANS LE CADRE DE LA PRÉSENTE GARANTIE LIMITÉE CONSISTE EN LA RÉPARATION PRÉVUE CI-DESSUS. LES GARANTIES IMPLICITES, Y COMPRIS LES GARANTIES APPLICABLES DE QUALITÉ MARCHANDE ET D'APTITUDE À UN USAGE PARTICULIER, SONT LIMITÉES À UN AN OU À LA PLUS COURTE PÉRIODE AUTORISÉE PAR LA LOI. LE GARANT N'ASSUME AUCUNE RESPONSABILITÉ POUR LES DOMMAGES FORTUITS OU INDIRECTS. CERTAINES JURIDICTIONS NE PERMETTENT PAS L'EXCLUSION OU LA LIMITATION DES DOMMAGES FORTUITS OU INDIRECTS, OU LES LIMITATIONS DE LA DURÉE DES GARANTIES IMPLICITES DE QUALITÉ MARCHANDE OU D'APTITUDE À UN USAGE PARTICULIER, DE SORTE QUE CES EXCLUSIONS OU LIMITATIONS PEUVENT NE PAS S'APPLIQUER DANS VOTRE CAS. CETTE GARANTIE VOUS CONFÈRE DES DROITS JURIDIQUES SPÉCIFIQUES ET VOUS POUVEZ ÉGALEMENT JOUIR D'AUTRES DROITS QUI PEUVENT VARIER D'UNE JURIDICTION À UNE AUTRE.

À l'extérieur du Canada et des 50 États des États-Unis, cette garantie ne s'applique pas. Contacter votre marchand autorisé pour déterminer si une autre garantie s'applique.

Si vous avez besoin de service, voir d'abord la section "Dépannage" du Guide d'utilisation et d'entretien. Après avoir vérifié la section "Dépannage", de l'aide supplémentaire peut être trouvée en vérifiant la section "Assistance ou service" ou en appelant : aux É.-U., composer le **1-800-253-1301**; au Canada, composer le **1-800-807-6777**. 5/06

Conservez ce manuel et votre reçu de vente ensemble pour référence ultérieure. Pour le service sous garantie, vous devez présenter un document prouvant la date d'achat ou d'installation.

Inscrivez les renseignements suivants au sujet de votre gros appareil ménager pour mieux vous aider à obtenir assistance ou service en cas de besoin. Vous devrez connaître le numéro de modèle et le numéro de série au complet. Vous trouverez ces renseignements sur la plaque signalétique située sur le produit.

Nom du marchand _____

Adresse _____

Numéro de téléphone _____

Numéro de modèle _____

Numéro de série _____

Date d'achat _____